

Специалист по электроприводам

ГРУППА КОМПАНИЙ АУМА



AUMA автоматизирует арматуру

Уже 50 лет.

Небольшая фирма из двух человек выросла в международную группу предприятий, инновационная продукция которой применяется по всему миру в сфере автоматизации промышленной арматуры.

Настоящая брошюра знакомит читателей с компанией AUMA, ее деятельностью и возможностями.



Маттиас Динзе
коммерческий директор



Генрик Неверла
технический директор

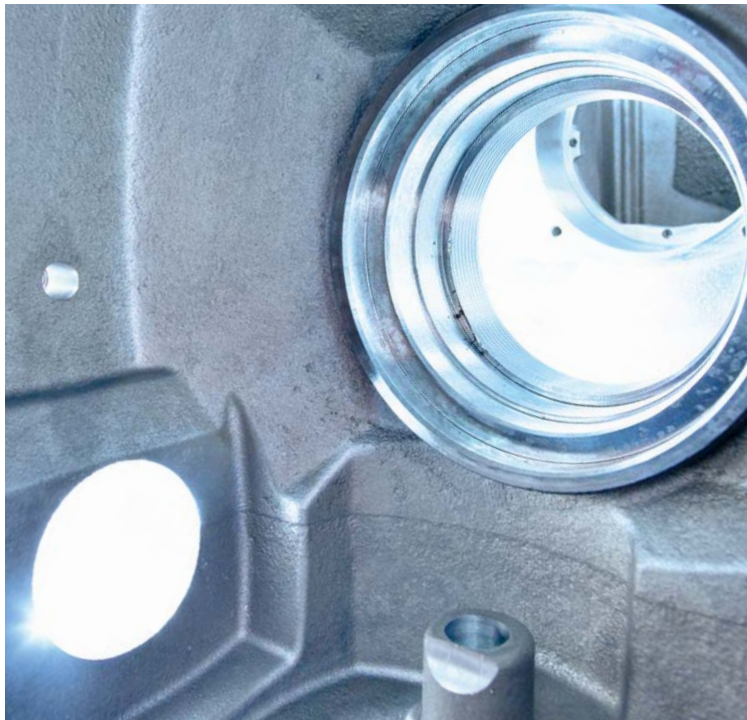

О компании

Специалисты по электроприводам
Электроприводы для любой арматуры
Адреса в Германии
Адреса в мире
Производство
Сборка
Контроль качества
Исследования и разработки
Корпоративная ответственность

страница 4



Отрасли

Вода
Энергетика
Нефть и газ
Промышленность

страница 24

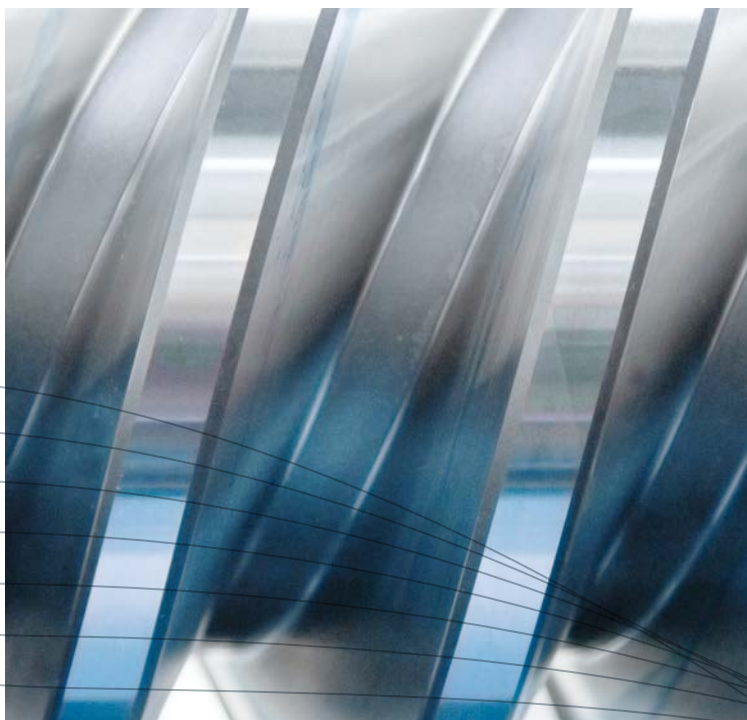

Продукция

Электроприводы
Установки с редукторами
Услуги

страница 44

О КОМПАНИИ

Знакомство
с предприятием



Приводы для арматуры и машинные приводы

Компания AUMA («Armaturen- Und Maschinen-Antriebe», нем. «приводы для арматуры и машинные приводы») является ведущим производителем электроприводов для автоматизации промышленной арматуры. Имея статус семейного предприятия среднего размера, компания успешно комбинирует гибкость с надежностью и постоянством.

50 ЛЕТ ИННОВАЦИЙ В ОБЛАСТИ ЭЛЕКТРОПРИВОДОВ

Компания основана в 1964 году Вернером Ристером и Рудольфом Динзе, и с тех пор она разрабатывает, производит и реализует электрические приводы. Новые разработки и прогнозирование потребностей рынка позволили компании стать мировым лидером в своей отрасли, а продукция AUMA известна всему миру своей надежностью, долговечностью и высокой точностью.

Большая часть компонентов производится на собственных заводах, что позволяет добиться высокого качества электроприводов.

1964

Компания основана в Остфильдерн-Хеллингене около Штуттгарта

1971

Штаб-квартира переходит в Мюльхайм

1974

Первое представительство за рубежом AUMA Бенилюкс

1976

Открыто представительство AUMA США

1983

Открыто представительство AUMA Индия

аума

СПЕЦИАЛИСТЫ ПО ЭЛЕКТРОПРИВОДАМ

ПРОДАЖИ И УСЛУГИ ПО ВСЕМУ МИРУ

«Мы должны быть рядом» - с таким девизом в 1974 году мы открыли свое первое представительство за рубежом AUMA Бенилюкс. Сегодня международная сеть торговых и технических представительств обеспечивает компетентную поддержку заказчиков и конечных потребителей в 70 странах.

НЕПРЕРЫВНЫЙ РОСТ

В компании AUMA работает более 2300 сотрудников, при этом компания остается предприятием, управляемым частным владельцем. Солидный финансовый оборот и стратегия работы на перспективу делают нас надежным партнером.

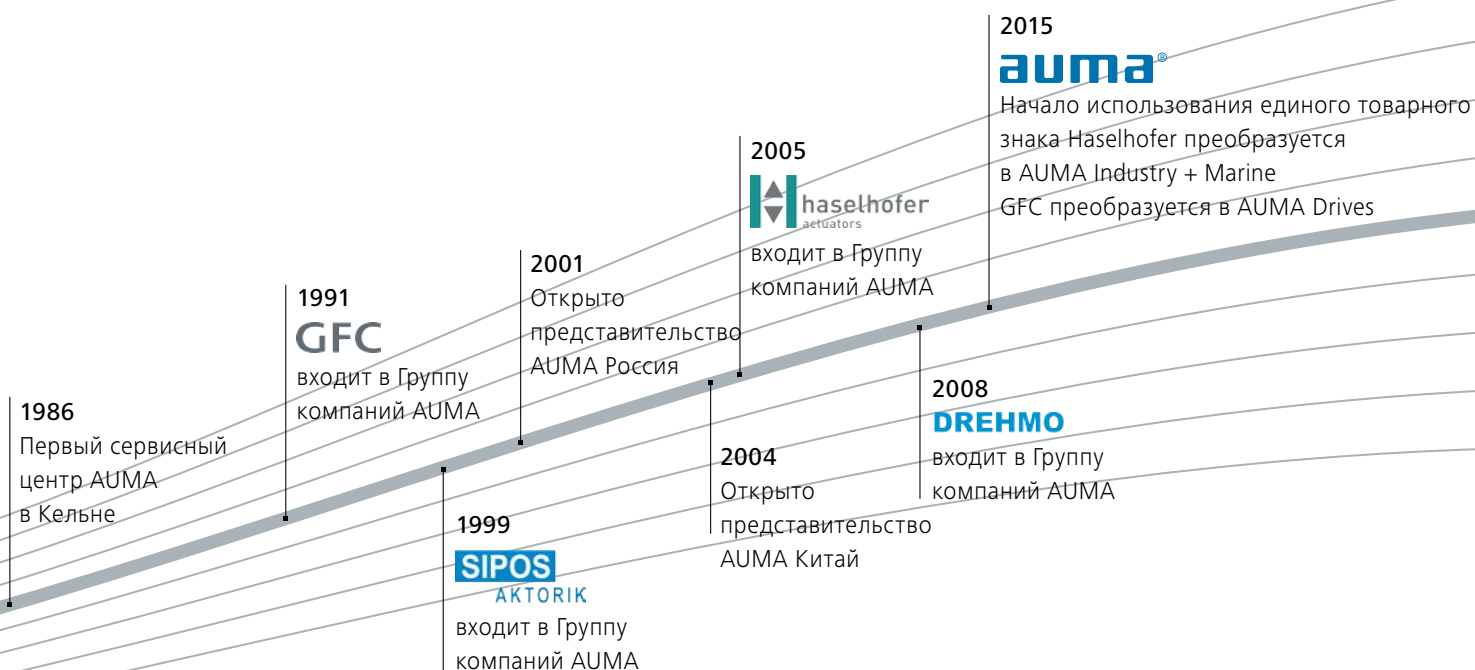

Электроприводы марки AUMA применяются по всему миру для решения задач водоснабжения, очистки сточных вод, на электростанциях, в трубопроводных сетях, очистных сооружениях, а также на промышленных установках различных типов.

АВТОМАТИЗАЦИЯ АРМАТУРЫ ВСЕХ ТИПОВ

Электроприводы AUMA всегда изготавливаются по спецификациям заказчика. Широкий ассортимент многооборотных, неполнооборотных, линейных и рычажных приводов позволяет найти решение для любой арматуры – от двухдюймовых шаровых кранов до метровых заслонок.

ВЫСОКАЯ НАДЕЖНОСТЬ

Электроприводы AUMA соответствуют международным стандартам и рассчитаны на долгий срок службы. Они надежно и безопасно работают в самых экстремальных условиях окружающей среды.

ПРОСТОТА ИНТЕГРАЦИИ

Устройства AUMA оснащены не только механическими соединениями для арматуры, но и интерфейсами подключения к системам управления. Надежность связи со всеми системами управления, которые применяются сейчас, обеспечивается современными встроенными блоками управления. Различные типоразмеры и большой выбор комплектующих позволяют подобрать устройства для самых разных условий монтажа.

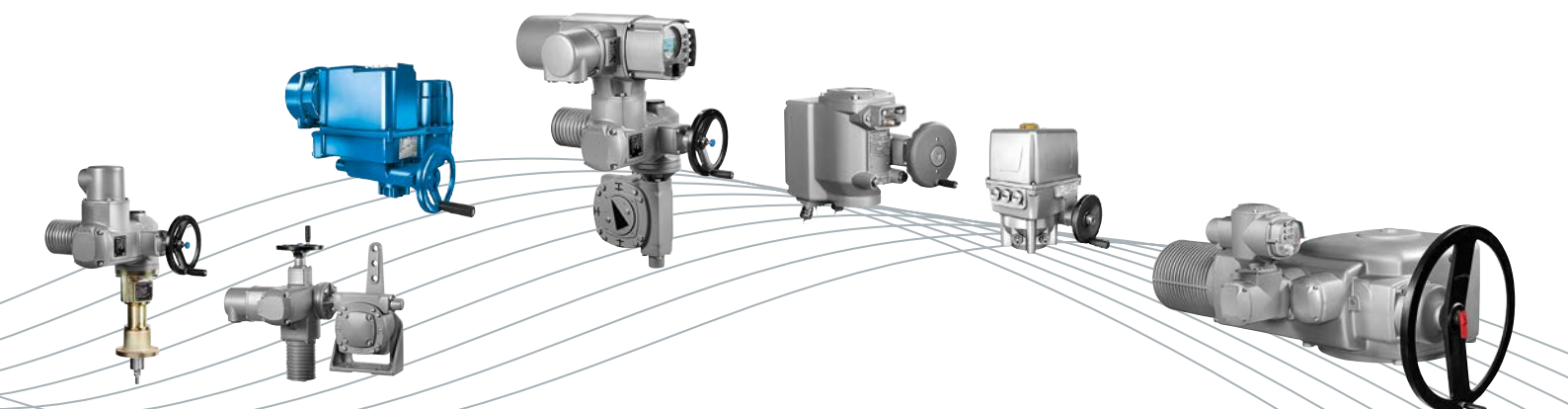
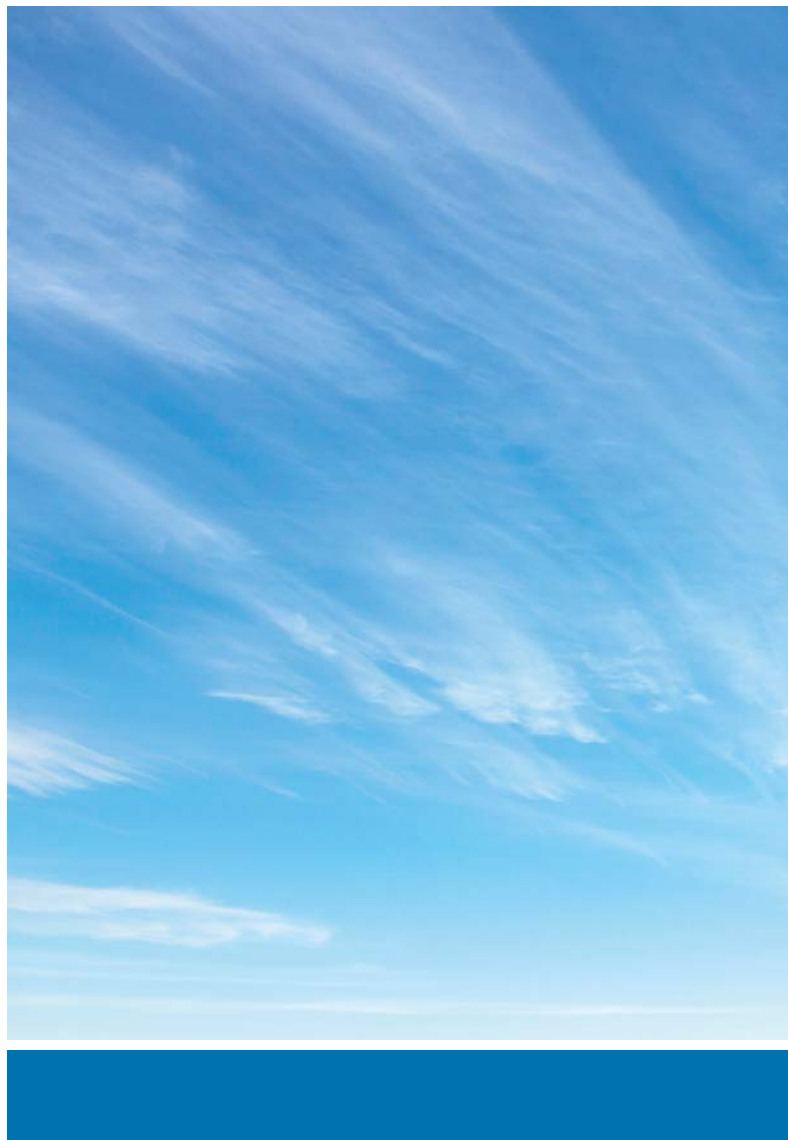

Устройства на заказ



ЭЛЕКТРОПРИВОДЫ ДЛЯ ЛЮБОЙ АРМАТУРЫ

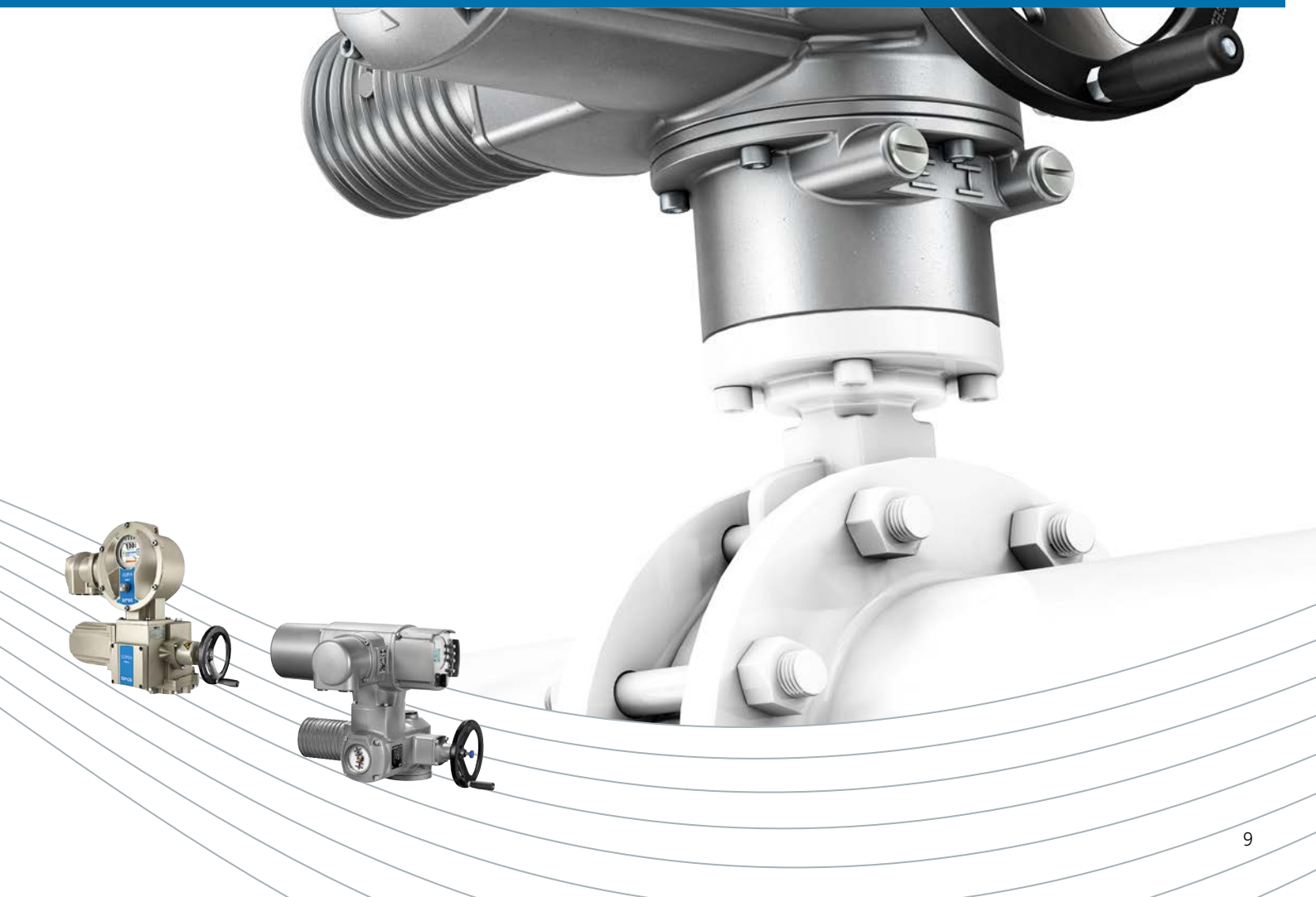

На территории Германии у компании AUMA есть шесть филиалов, три сервисных центра и девять региональных отделов сбыта. Во всех филиалах компания инвестирует в рабочие места и современные условия труда.

Ультрасовременные технологии и традиции

ШТАБ-КВАРТИРА В МЮЛЬХАЙМЕ

Штаб-квартира Группы компаний AUMA расположена в Мюльхайме, у подножия Шварцвальда. На границе трех стран - Германии, Франции и Швейцарии - создана идеальная инфраструктура, и трудятся квалифицированные специалисты, которые и обеспечивают те характеристики, которыми известны устройства AUMA: надежность, качество и долговечность.

- > Около 750 сотрудников
- > Производственная площадь 23 200 м²
- > Производство электроприводов SA, блоков управления AM и AC, редукторов GK и GST, прямоходных модулей LE

ЗАВОД В ОСТФИЛЬДЕРНЕ

- > Около 100 сотрудников
- > Производственная площадь 7400 м²
- > Производство электроприводов SQ, SGC, SGM, SVC, SVM



Штаб-квартира в Мюльхайме

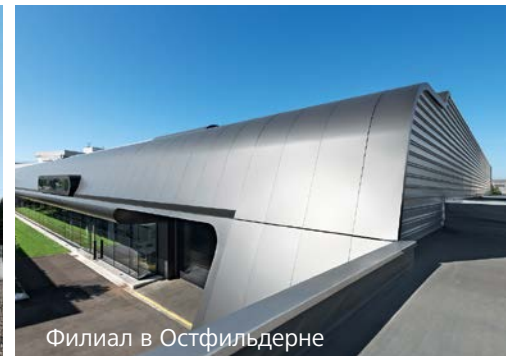

Филиал в Остфильдерне

АДРЕСА В ГЕРМАНИИ



ФИЛИАЛ В АЛЬТДОРФЕ
SIPOS AKTORIK

- > Около 90 сотрудников
- > Производственная площадь 4200 м²
- > Производство электроприводов SEVEN ECOTRON, SEVEN PROFITRON, SEVEN HiMod

ФИЛИАЛ В ВЕНДЕНЕ
DRENMO

- > Около 130 сотрудников
- > Производственная площадь 6000 м²
- > Производство электроприводов s-range, c-matic, i-matic

ФИЛИАЛ В КОСВИГЕ
AUMA DRIVES
(БЫВШАЯ GFC ANTRIEBSSYSTEME)

- > Около 230 сотрудников
- > Производственная площадь 8200 м²
- > Производство редукторов GS, GHT, SOG

ФИЛИАЛ В ФИЛЛИНГЕН-ШВЕННИНГЕНЕ
AUMA INDUSTRY + MARINE
(БЫВШАЯ HASELHOFER FEINMECHANIK)

- > Около 40 сотрудников
- > Производственная площадь 3000 м²
- > Производство электроприводов EQ и SDL

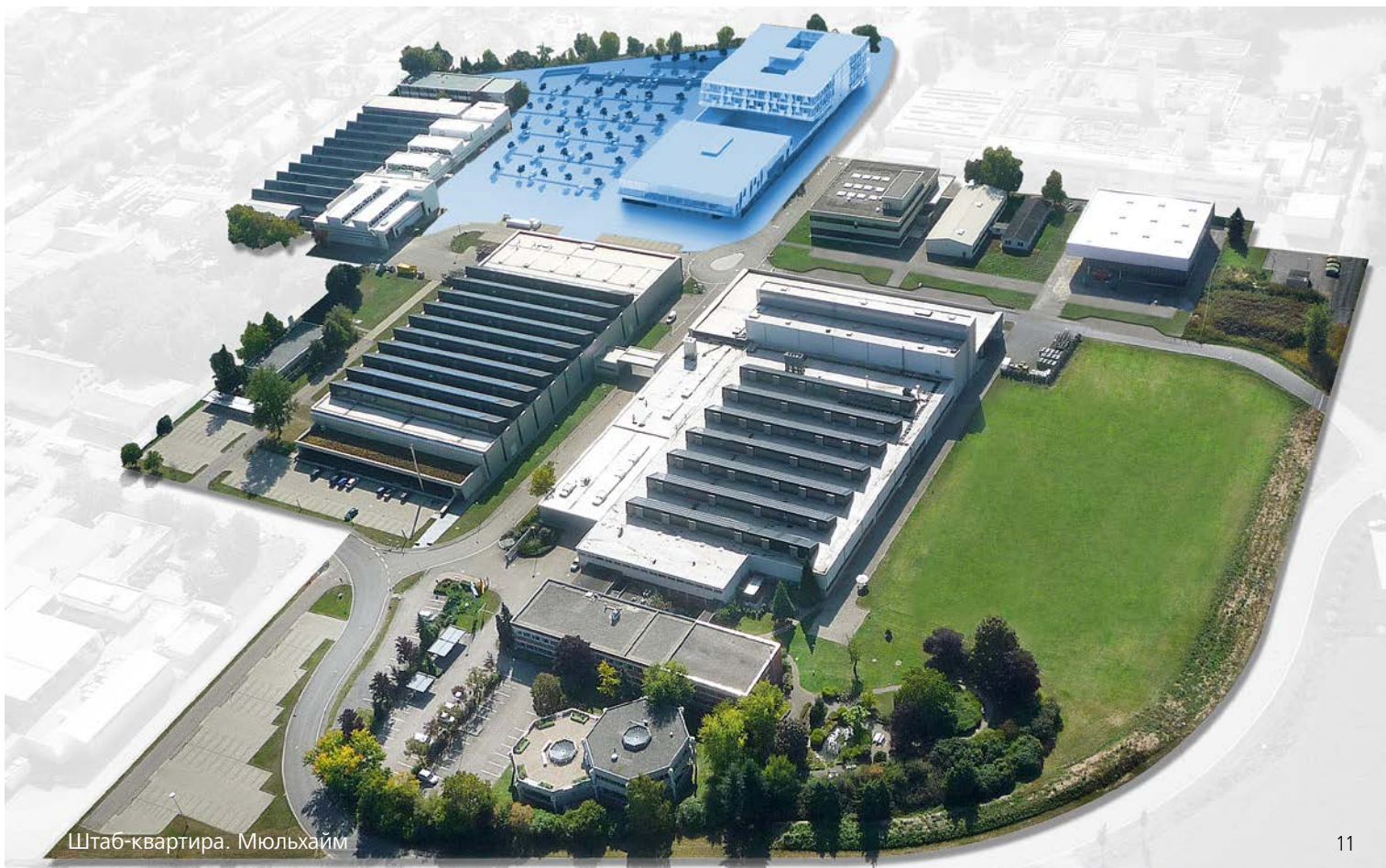

С начала основания и по сегодняшний день целью компании является предоставление своим клиентам комплексных услуг на месте эксплуатации оборудования в любой стране мира.

Международные представительства

ГЛОБАЛЬНАЯ СЕТЬ



КОНСУЛЬТАЦИИ, ПРОДАЖИ И УСЛУГИ

Компания AUMA поддерживает международную сеть торговых и технических представительств. Инженеры компании работают во всех уголках мира, предоставляя консультации по всем вопросам, касающимся оборудования AUMA. Опытные специалисты обеспечивают поддержку по монтажу, эксплуатации и техническому обслуживанию.

ФИЛИАЛЫ ПРОИЗВОДСТВА

Производственные цеха компании расположены в Германии, США, Индии и Китае, что гарантирует быструю доставку оборудования. Высокие стандарты качества обеспечиваются на всех заводах.



МЕЖДУНАРОДНЫЕ ПРЕДСТАВИТЕЛЬСТВА AUMA

- > Более 20 дочерних предприятий
- > Более 50 представительств
- > Производство в Германии, США, Индии и Китае

АМЕРИКА

Аргентина
Бразилия*
Венесуэла
Канада
Колумбия
Куба
Мексика
Перу
Пуэрто-Рико
США*
Тринидад и Тобаго
Чили
Эквадор

ЕВРОПА

Австрия*
Белоруссия
Бельгия*
Болгария
Великобритания*
Венгрия
Германия
Греция
Дания
Ирландия
Исландия
Испания
Италия*
Мальта
Нидерланды*

Норвегия
Польша*
Португалия
Российская Федерация*
Румыния
Словакия
Турция*
Украина
Финляндия*
Франция*
Хорватия
Чехия*
Швейцария*
Швеция*
Эстония

АФРИКА

Алжир
Египет
Марокко
Нигерия
Тунис
ЮАР*

АЗИЯ

Бахрейн*
Вьетнам
Гонконг
Индия*
Индонезия
Иордания
Ирак
Иран

Казахстан
Катар
Китай*
КНДР
Кувейт
Ливан
Малайзия

Объединенные Арабские Эмираты
Оман
Пакистан
Саудовская Аравия
Сингапур*
Сирия
Таиланд
Тайвань

Узбекистан
Филиппины
Южная Корея
Япония*

АВСТРАЛИЯ

Австралия*

* Дочерние предприятия AUMA

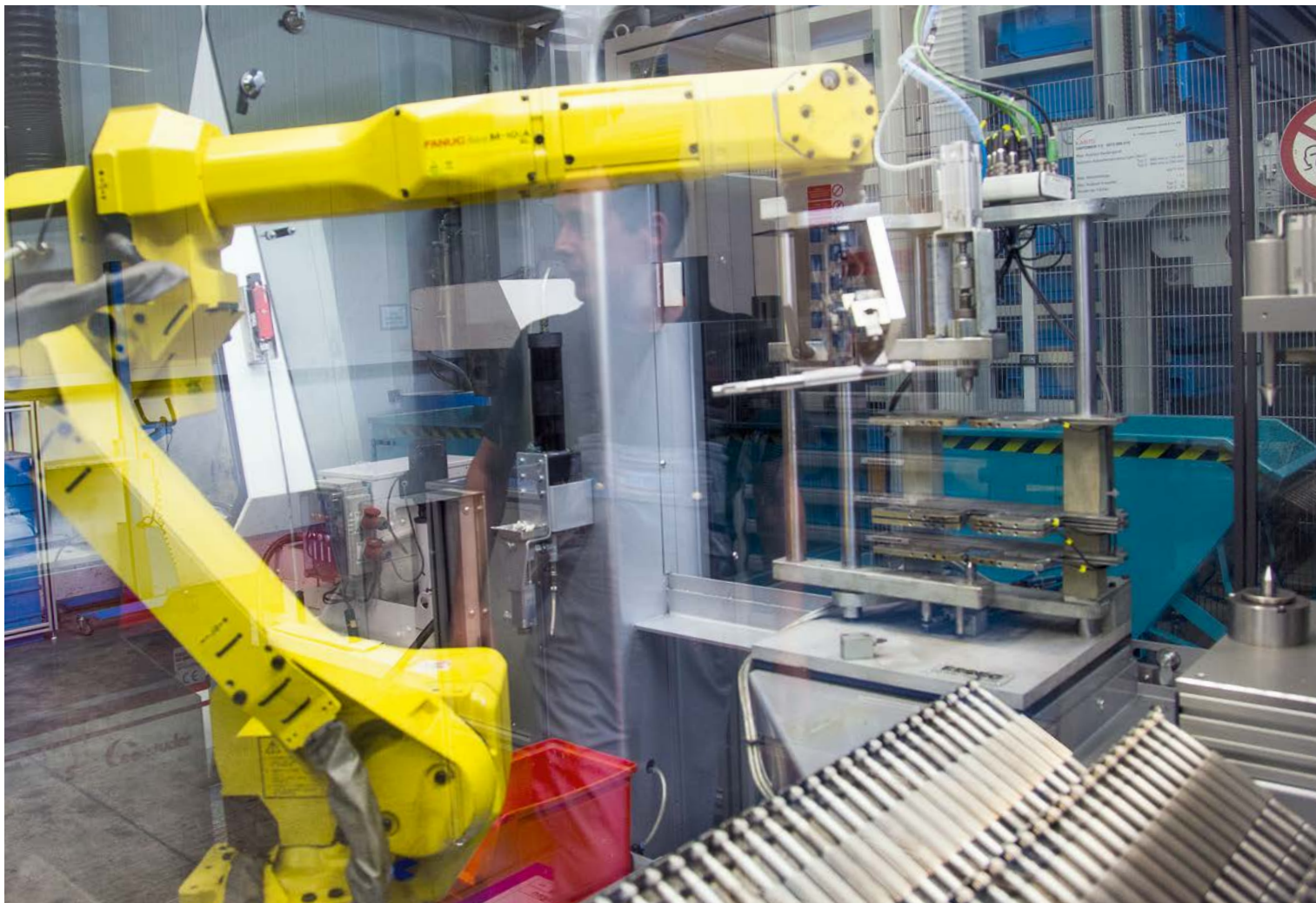

ПРОИЗВОДСТВО

Высокий уровень техно- логичности

Производство на собственных заводах AUMA гарантирует неизменность высокого качества продукции. Наши технологии позволяют быстро реагировать и отвечать изменяющимся требованиям, сохраняя при этом своевременность выполнения обязательств.

ИЗГОТОВЛЕНИЕ НА ЗАКАЗ

Несмотря на то, что компания производит более 180 000 электроприводов в год, продукция марки AUMA не является серийной. Каждый привод изготавливается на заказ в соответствии с требованиями клиента. Таким образом обеспечивается большое количество модификаций для различных условий эксплуатации и монтажных положений.

ПОСТАВКИ ОТ ОДНОГО ПРОИЗВОДИТЕЛЯ

Разработка, подготовка производства, резание металла, обработка поверхностей, монтаж, логистика, контроль качества, все это входит в одну общую цепь производства. На общей производственной площади 60 000 м² по всему миру изготавливаются компоненты с гарантией качества и высокой точностью на каждом этапе.



СОВРЕМЕННЫЕ ТЕХНОЛОГИИ

Компания AUMA постоянно инвестирует в современные станки и технологии, что позволяет постоянно повышать производительность. Новейшие центры обеспечивают эффективную и точную обработку корпусов и деталей редукторов.

ПОРОШКОВОЕ ПОКРЫТИЕ ДЛЯ НАДЕЖНОЙ ЗАЩИТЫ ОТ КОРРОЗИИ

Уникальное двухслойное порошковое покрытие марки AUMA устанавливает стандарты антикоррозийной защиты на рынке. Благодаря значительному снижению выбросов загрязняющих веществ данная технология позволяет сократить вредное воздействие на окружающую среду. Покрытие отдельных деталей обеспечивает такой уровень защиты от коррозии, который необходим при эксплуатации оборудования в прибрежной зоне.



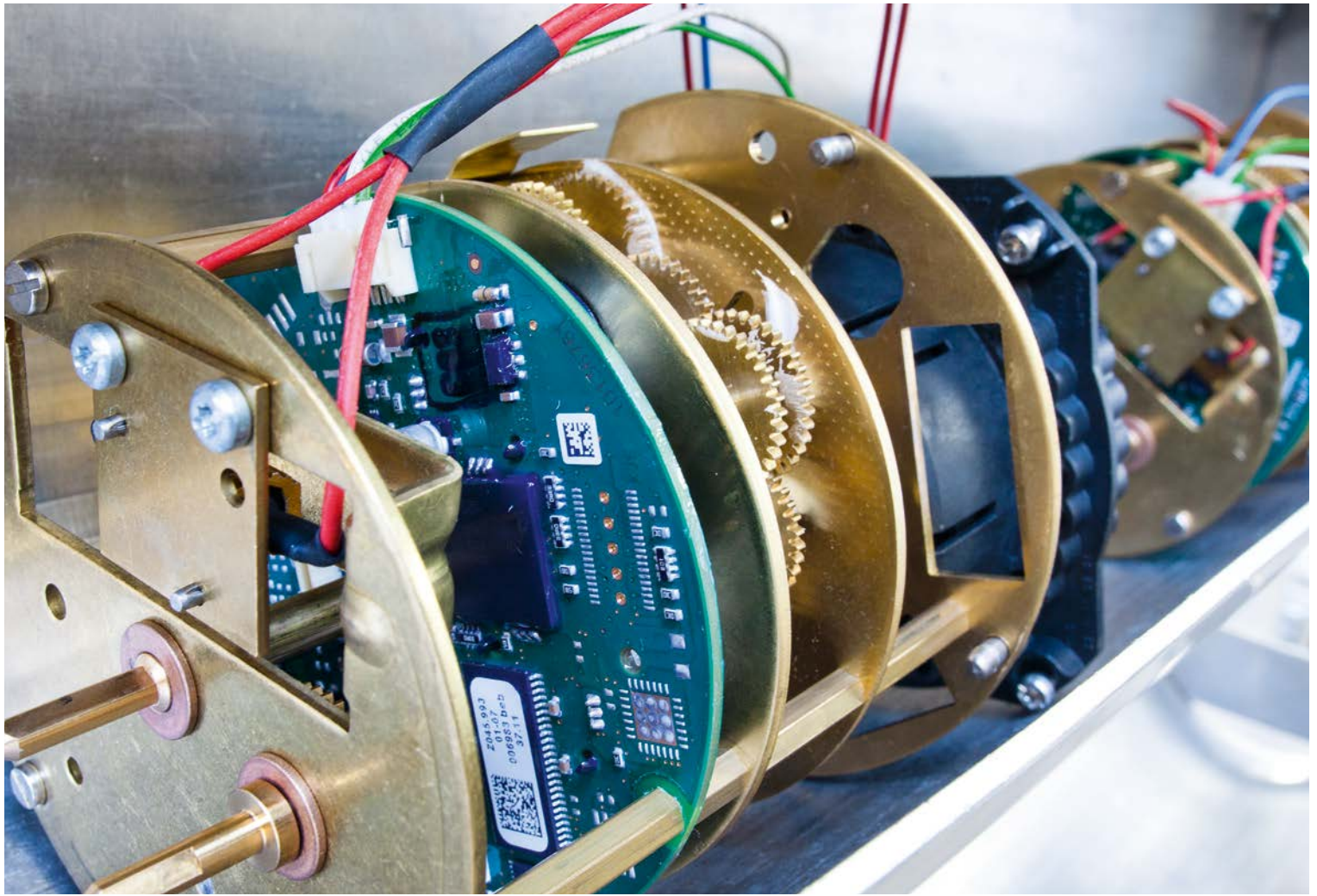

СБОРКА



Широкий ряд продукции продолжает отвечать высоким требованиям по логистике, хранению и сборке. Оптимальная организация и взаимопомощь сотрудников гарантируют точность исполнения заказа в соответствии с требованиями клиента.

НЕПРЕРЫВНАЯ ОПТИМИЗАЦИЯ

С целью обеспечения высокого качества и приемлемых цен мы постоянно анализируем, структурируем и оптимизируем все этапы организации производства и сбыта. Хорошо зарекомендовавшие себя принципы внедряются с учетом местных условий.

ЭФФЕКТИВНОСТЬ СБОРКИ

Сборка выполняется квалифицированными сотрудниками. С особой тщательностью они устанавливают сложные узлы, такие как блоки управления, приводы и блоки выключателей. Эффективность работ обеспечивается, в том числе, благодаря правильной организации труда.

СВОЕВРЕМЕННОСТЬ ВЫПОЛНЕНИЯ ЗАКАЗОВ

Для ежедневной доставки большого количества комплектующих необходимо, чтобы все материалы находились в достаточном количестве в нужное время и в нужном месте. Об этом заботится отдел логистики компании.

Точность в каждой детали



Надежность и качество

Электроприводы марки AUMA заслужили репутацию надежных и качественных изделий. Мы гордимся этим и будем делать все, чтобы так оставалось и впредь.

НЕПРЕРЫВНЫЙ КОНТРОЛЬ

Качество контролируется в течение всего цикла производственного процесса: от получения материалов до отгрузки готовой продукции. Например, проверка точности соответствия размерам на ключевых этапах производственного процесса гарантирует, что дальнейшую обработку будут проходить только безупречные компоненты.

ВЫХОДНЫЕ ИСПЫТАНИЯ

Каждый привод и блок управления проходит тщательную комплексную проверку на заводе. Все функции устройства проверяются на специальных испытательных стендах. Здесь же производится калибровка и настройка конечных и моментных выключателей.

На приводах и блоках управления во взрывозащищенном корпусе все детали корпуса подвергаются испытанию высоким давлением. Взрывозащищенные стыки проверяются на предмет точности соответствия размерам и безупречности поверхности.

КОНТРОЛЬ КАЧЕСТВА



НЕЗАВИСИМАЯ СЕРТИФИКАЦИЯ

Высокие стандарты качества AUMA регулярно подтверждаются независимыми исследовательскими институтами. Весь ассортимент Группы компаний AUMA сертифицируется по международным стандартам ISO 9001:2008 и ISO 14001:2004, а также в Германии по стандарту BS OHSAS 18001:2007. Единообразные стандарты качества обеспечиваются на всех заводах.

ПОЛНАЯ ДОКУМЕНТАЦИЯ

Все этапы производства и приемки готовой продукции фиксируются в протоколах и актах приемки-сдаточных испытаний.

Свидетельства, протоколы и сертификаты предоставляются по требованию или их можно найти на сайте компании.



Приверженность инновациям

По мере развития технологий к электроприводам предъявляются новые требования. Современные технологические возможности изменяют производственно-техническую базу. Специалисты AUMA непрерывно работают над улучшением выпускаемых изделий. Благодаря инновациям компания устанавливает стандарты в области сенсорной техники, цифровых технологий, беспроводной связи, SIL и взрывозащиты.

ЭКСПЕРТЫ ВО ВСЕХ ОБЛАСТЯХ

Компания AUMA создавалась исключительно механиками, но превратилась в высокотехнологичную организацию, включающую в себя команды разработчиков, которые работают в областях механики, электроники и программного обеспечения. На базе проверенных технологий, наши специалисты постоянно оптимизируют выпускаемые изделия, расширяют их функциональные возможности, а также разрабатывают новые устройства. Программное обеспечение для эксплуатации и диагностики электроприводов также создается силами компании AUMA.

МОДУЛЬНАЯ КОНСТРУКЦИЯ

Вся продукция AUMA имеет модульный принцип конструкции. Компания разработала модульные компоненты, которые полностью совместимы между собой, что значительно упрощает процесс сборки прямо на рабочем участке. Малое время между разработками и производством ускоряют появление нового готового продукта. Результатом всего этого является тщательно продуманный ассортимент, которые может быть легко расширен согласно требованиям заказчика.

ИССЛЕДОВАНИЯ И РАЗРАБОТКИ

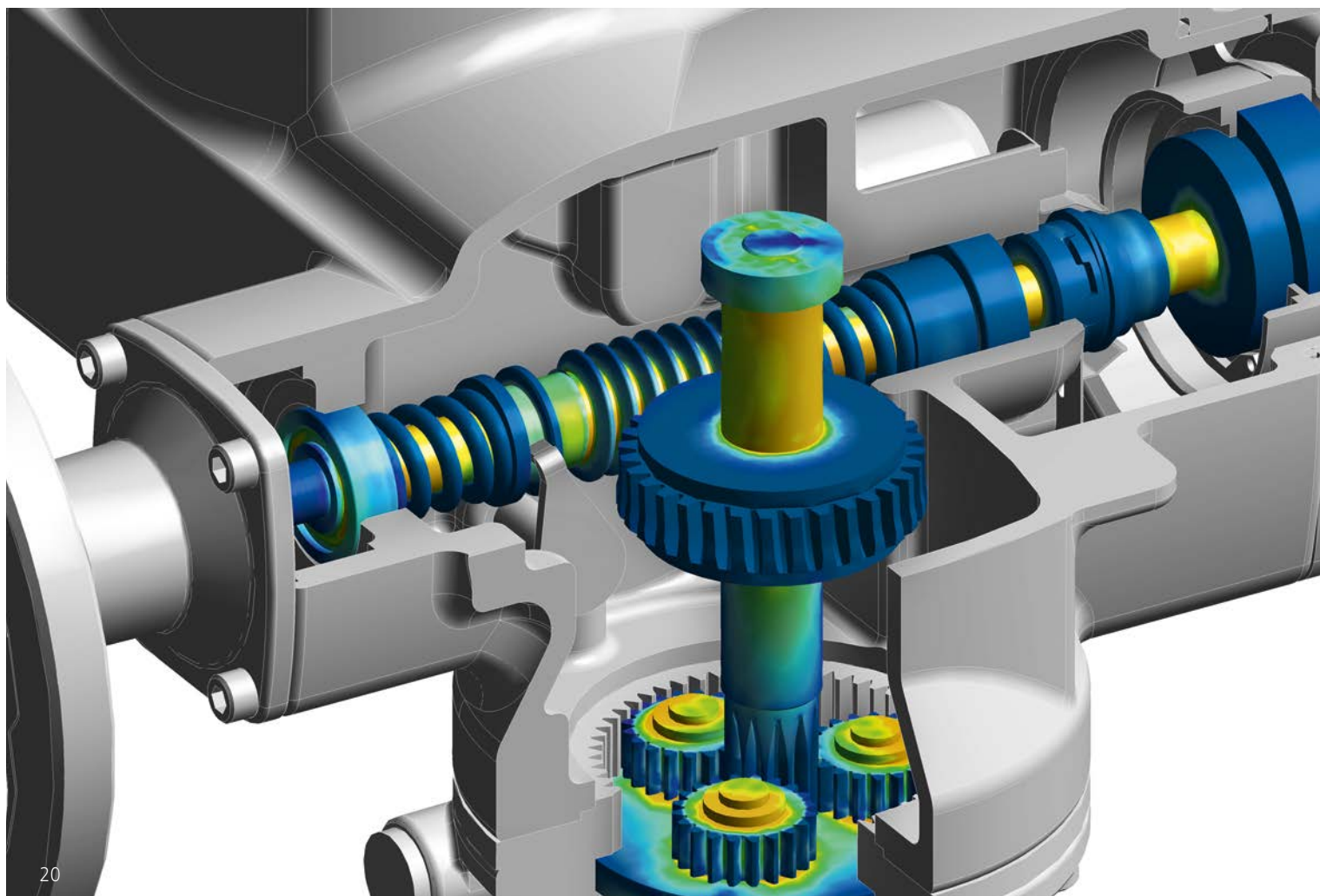

ИСПЫТАНИЯ В ТЯЖЕЛЫХ УСЛОВИЯХ

Перед тем как новые корпуса, электроника, двигатели и материалы попадают на рынок, они проходят тщательные испытания в лабораториях AUMA. Их технические возможности проверяются в климатических камерах, в условиях солевого тумана и виброкамерах. Только в случае успешного прохождения испытаний оборудование допускается к дальнейшим этапам технологического процесса.



НАДЕЖНОСТЬ ИЗДЕЛИЙ

Долговечность всех компонентов испытывается на автоматизированных стендах проверки на ресурс, при которой один цикл переключения быстро следует за другим. Во время стандартизированной серии испытаний оцениваются различные технические характеристики, такие как термостойкость, вибростойкость, максимальный крутящий момент, минимальное время хода и т.д. Все это необходимо для того, чтобы устройства AUMA соответствовали требованиям на протяжении всего срока службы.



Вместе к одной цели

Компания AUMA является международной компанией, поэтому мы понимаем, какую ответственность несет каждый сотрудник перед всей организацией и перед обществом в целом. Мы сообща работаем и над экологически безвредным производством, и над созданием равных возможностей для всех.

КОРПОРАТИВНАЯ ОТВЕТСТВЕННОСТЬ



БЕРЕЖНОЕ ОТНОШЕНИЕ К РЕСУРСАМ

Продукция марки AUMA вносит свой вклад в защиту окружающей среды во многих уголках земного шара. Вопрос экологичности имеет большое значение даже в повседневной работе. На предприятиях снижается количество выбросов, улучшается энергоэффективность заводов, уровень ответственности самих сотрудников также растет, то есть данный вопрос компания решает комплексно.

Уже на стадии разработки устройств мы стараемся не использовать вредных веществ. Например, в электронных компонентах ядовитые вещества, такие как свинец, не применяются.

Благодаря применению порошкового покрытия вместо лакировки расход растворителей снижается вдвое. Встроенная система очистки сточных вод минимизирует расход пресной воды. Технологическое тепло, например, от компрессоров, улавливается и используется для отопления.

БЛАГОТВОРИТЕЛЬНОСТЬ

«Думай глобально, действуй локально» - компания AUMA ежегодно выделяет деньги и средства на местные социальные нужды и проекты. Компания поддерживает благотворительные организации, а также спортивные общества и школы. Например, мы выделяем деньги на строительство школ в Бангладеше, образовательные программы в Индии и хозяйственно-питьевое водоснабжение в Китае.



ЦЕННОСТИ И КУЛЬТУРА

Для нас важно долгосрочное и надежное сотрудничество как с нашими партнерами, так и между сотрудниками внутри компании. Мы уважаем двусторонние связи и доверительные отношения. Мы все работаем для достижения общей цели: предоставление консультаций и услуг нашим заказчикам и производство продукции – и то, и другое должно быть на самом высоком уровне.

ПОИСК ИДЕЙ

Основой успеха компании являются квалифицированные специалисты, которые изо дня в день ищут способы повысить качество производства. Уверенность в завтрашнем дне, стабильные рабочие места и быстрота принятия решений создают атмосферу ответственности, творчества и самореализации.

Внедренная программа усовершенствования способствует тому, что все сотрудники выдвигают свои идеи и предложения.

Спортивные и корпоративные мероприятия позволяют сформировать связи внутри организации и сплотить коллектив.

ПЕРСПЕКТИВЫ

Для сотрудников в компании организованы индивидуальные планы повышения квалификации. Кроме собственных курсов мы направляем работников обучаться в других учебных заведениях и помогаем применять полученные знания на заводе.

Одной из наших задач также является предоставление молодежи перспектив карьерного роста. Поэтому на базе компании AUMA имеются курсы профтехподготовки в области управления и производства. Стажерские программы помогают учащимся познакомиться с новыми исследованиями и технологиями на практике.

ОТРАСЛИ

Вода
Энергия
Нефть и газ
Промышленность

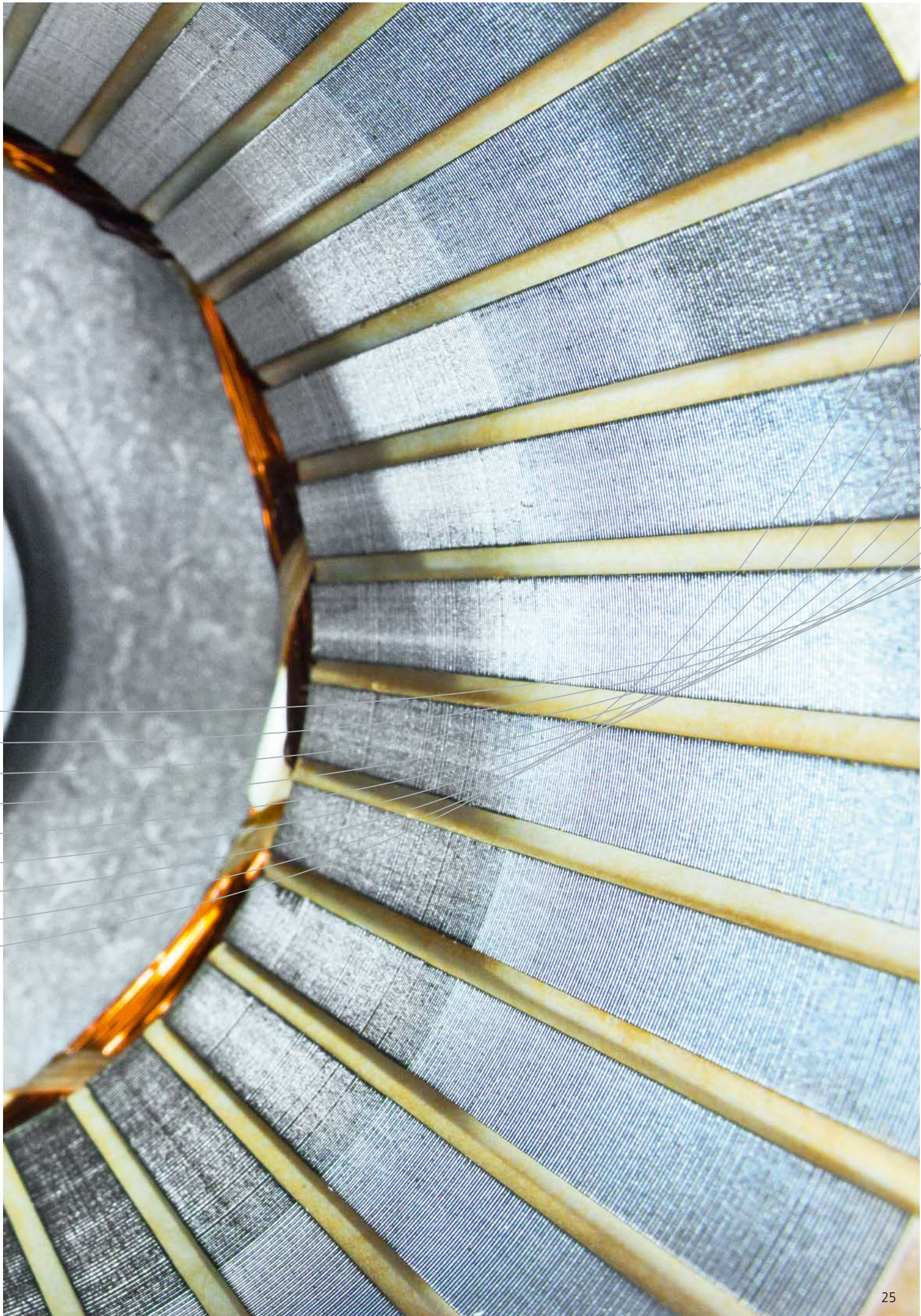

ВОДА

Электроприводы AUMA применяются для автоматизации арматуры различных типов и размеров в системах водоснабжения и водораспределения, сбора сточных вод и гидротехнических сооружениях.

ЭНЕРГЕТИКА

Электроприводы AUMA регулируют потоки воды и пара в трубопроводных системах электростанций различного типа. Данные электроприводы имеют единый интерфейс подключения к арматуре любого типа и специально адаптированы для присоединения к системам управления на электростанциях.



РЕШЕНИЯ ДЛЯ ЛЮБОЙ ОТРАСЛИ

Приоритетность требований заказчика

НЕФТЬ И ГАЗ

Международные сертификаты классов взрывозащиты, высокий уровень общей безопасности (SIL) и надежность в экстремальных климатических условиях - благодаря этим и другим характеристикам электроприводы AUMA соответствуют основным требованиям нефтегазовой промышленности.

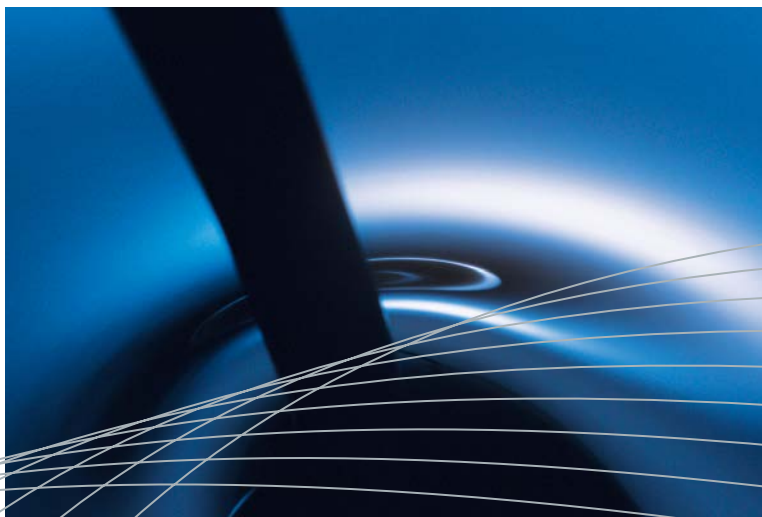

ПРОМЫШЛЕННОСТЬ

Модульный принцип конструкции электроприводов позволяет подобрать надежное решение в каждом конкретном случае.



Требования заказчика - это двигатель всей нашей деятельности. Компания AUMA, являясь независимым производителем, тесно сотрудничает с изготовителями арматуры, проектировщиками и конечными потребителями в отраслях водного хозяйства, электроэнергетики и нефтегазовой промышленности.

НАДЕЖНЫЙ ПАРТНЕР

Мы работаем с международными партнерами совместно на всех уровнях и этапах производственного процесса. В тесном сотрудничестве с заказчиком определяются задачи и условия эксплуатации будущего электропривода.

Опытные инженеры по всему миру предоставляют подробные консультации при выборе устройств. На протяжении всего срока службы заказчики получают исчерпывающие услуги и техническую поддержку.

ДОЛГОСРОЧНАЯ НАДЕЖНОСТЬ ИНВЕСТИЦИЙ

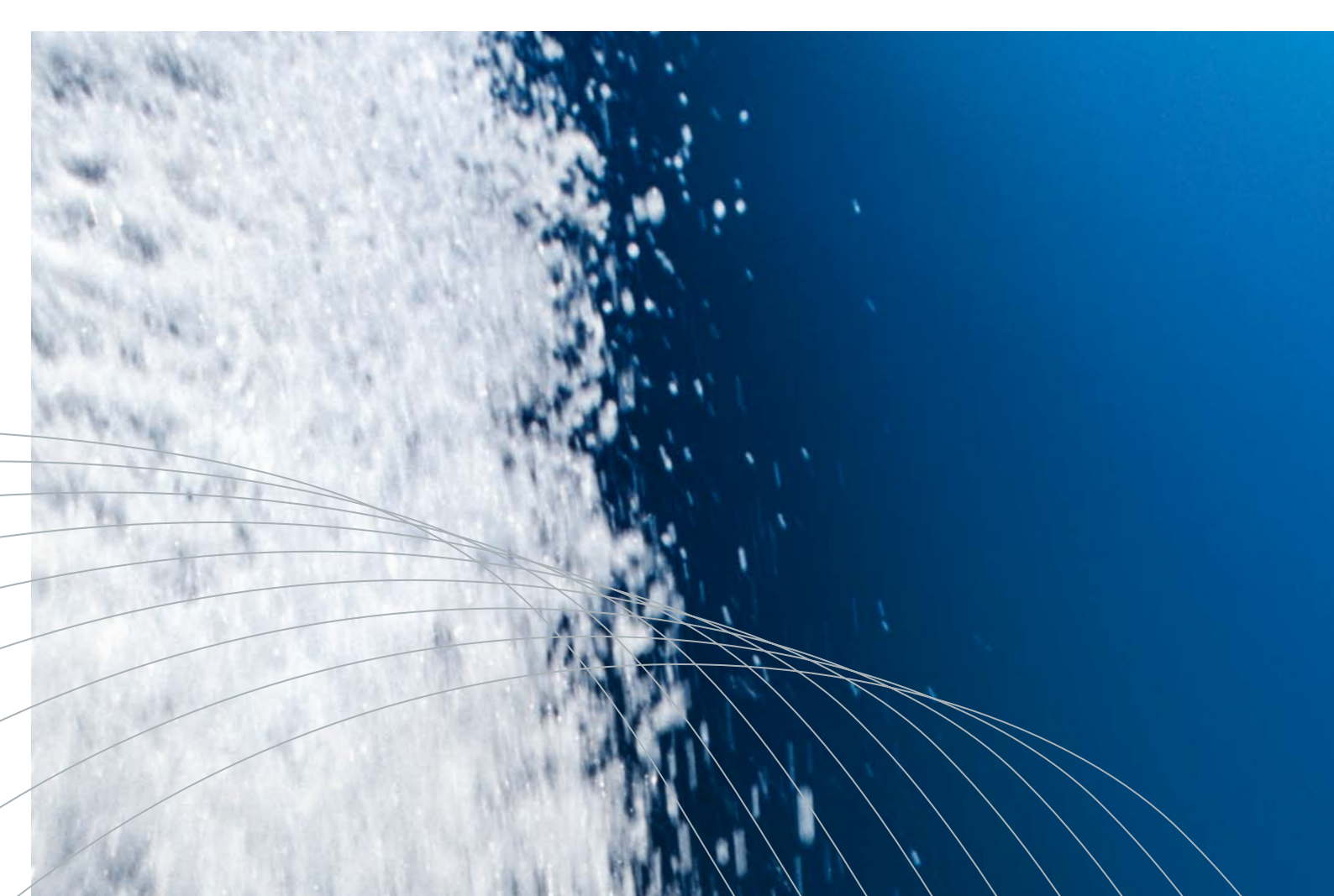

Качество электроприводов AUMA подтверждается международными сертификатами и лицензиями заказчиков. Приводы AUMA рассчитаны на длительный срок службы в сложных условиях эксплуатации. Свои задачи они выполняют в течение многих лет и даже десятков лет.

Новейшие модули совместимы с устройствами предыдущих поколений. Мы гарантируем наличие запасных частей на десятилетний период после снятия изделия с производства.

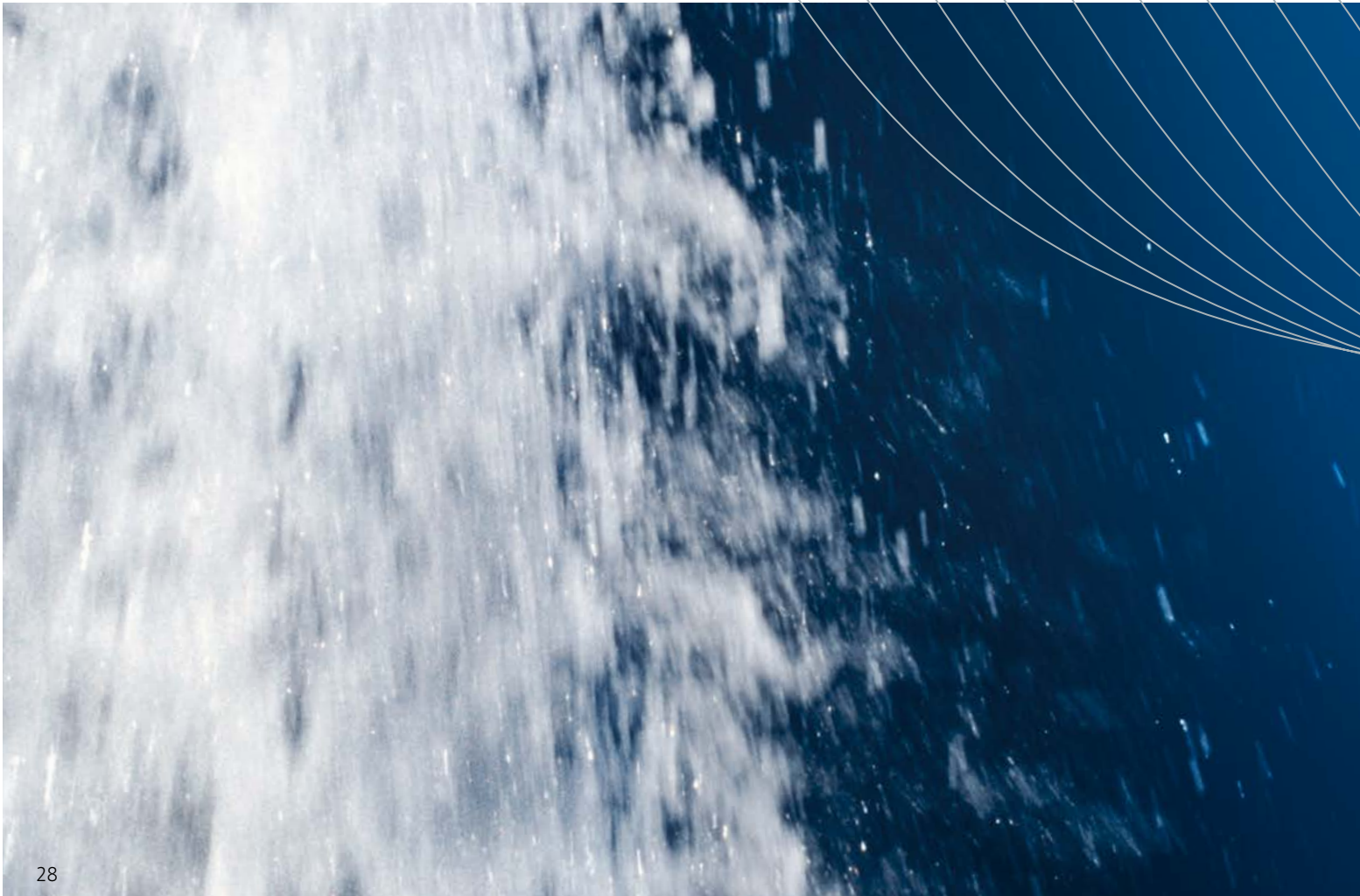

ВОДА





AUMA для водной промышленности

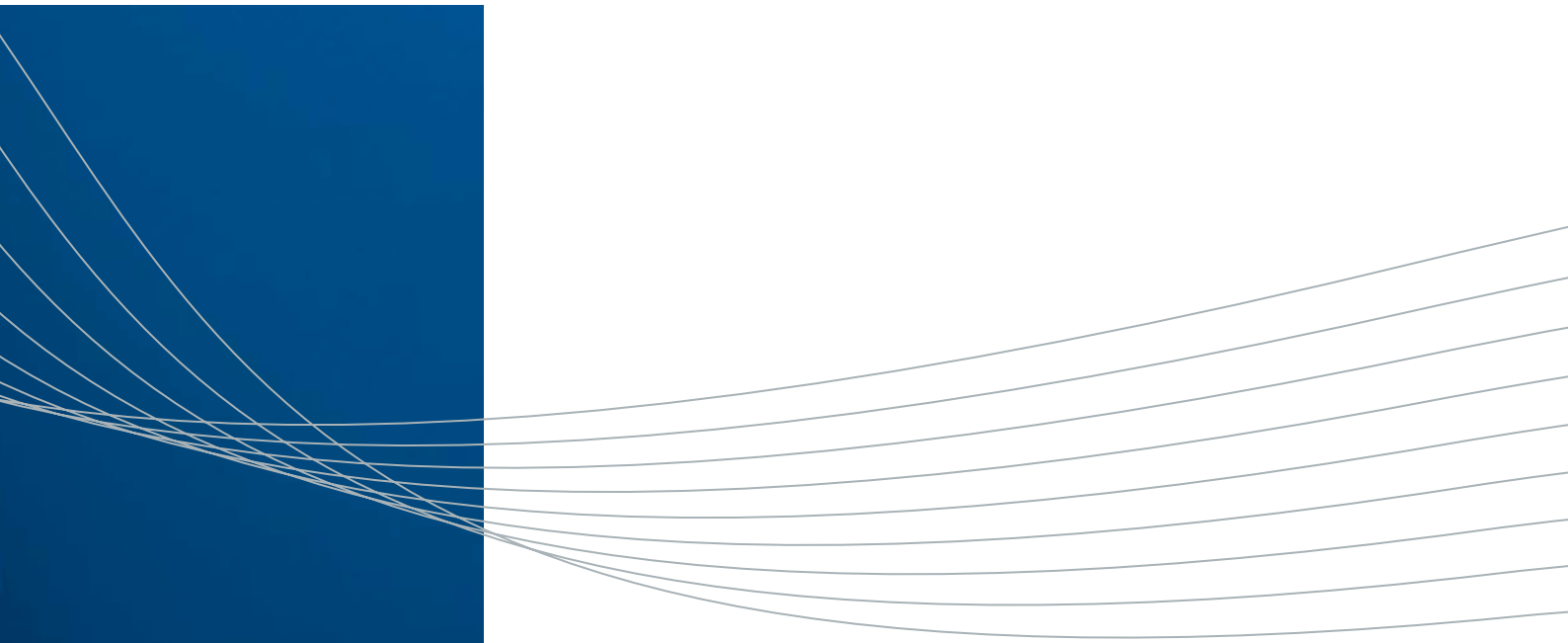

Опыт, накопленный за полвека

Чистая вода - это основа жизни. Подача питьевой воды и очистка сточных вод являются центральными задачами современного водного хозяйства, и электроприводы AUMA применяются здесь для автоматизации соответствующей арматуры.

ВСЕ НАЧАЛОСЬ С ВОДЫ

Компания AUMA приобрела известность благодаря разработке электроприводов для нужд водного хозяйства. Сегодня марка AUMA является синонимом долговечности и безотказности. Уже на протяжении нескольких десятилетий приводы AUMA надежно и эффективно выполняют свою функцию, почти не требуя при этом технического обслуживания.



ВОДА



ШИРОКИЙ ДИАПАЗОН РАЗМЕРОВ

Компания AUMA производит электроприводы для коммунальных очистных сооружений, для сетей с несколькими сотнями приводов, для небольших шаровых кранов и многометровых затворов водосливной плотины.

Модульная конструкция устройств AUMA особенно подходит для оснащения старых установок современным приводным оборудованием с блоками управления.

ВОЗМОЖНОСТИ ИНТЕГРАЦИИ

Электроприводы AUMA могут работать как в классических системах ПЛК, так и в новейших цифровых системах управления по полевой шине.



- > ОЧИСТНЫЕ СТАНЦИИ
- > ВОДОПРОВОДНЫЕ СТАНЦИИ
- > СИСТЕМЫ ВОДОСНАБЖЕНИЯ
- > ОТВЕДЕНИЕ СТОЧНЫХ ВОД
- > ОПРЕСНИТЕЛЬНЫЕ УСТАНОВКИ
- > ОРОСИТЕЛЬНЫЕ УСТАНОВКИ
- > ГИДРОТЕХНИЧЕСКИЕ СООРУЖЕНИЯ (ШЛЮЗЫ, ПЛОТИНЫ, ДАМБЫ)

ВОДА
30 % оборота

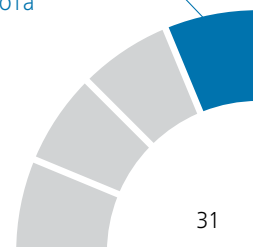



ЭНЕРГЕТИКА





AUMA для электростанций

Цельная интеграция

Электростанции характеризуются комплексными процессами и сложными условиями эксплуатации. Электроприводы AUMA применяются для регулировки потоков воды, пара, питьевой воды и др., в том числе в турбинах, золоуловителях, градирнях системы охлаждения. Они соответствуют самым высоким требованиям к точности регулировки, надежности и безопасности.

ДЛЯ ЛЮБЫХ СИСТЕМ УПРАВЛЕНИЯ

Электроприводы AUMA могут подключаться к любой распределенной системе управления электростанций. Они обеспечивают единое надежное подключение к любому типу арматуры. Наличие дублирующих каналов делает обмен данными особенно надежным.

ПРИВОДЫ ДЛЯ АТОМНЫХ ЭЛЕКТРОСТАНЦИЙ

Компания AUMA поставляет электроприводы, которые сертифицированы для эксплуатации на атомных электростанциях, как «вне оболочки», так и «под оболочкой».



ЭНЕРГЕТИКА



ВЫСОКАЯ СТЕПЕНЬ ГОТОВНОСТИ

Электроприводы AUMA, известные своей надежностью, обеспечивают высокую степень готовности оборудования к работе. Общая надежность приводов соответствует уровню полноты безопасности SIL 3. Расширенные возможности диагностики позволяют включать их в системы управления оборудованием.

Порошковое покрытие AUMA предназначено, в том числе, для коррозионно-активной атмосферы, например, для градирен. При сильных вибрациях, высоких температурах или в случае затрудненного доступа блоки управления могут быть смонтированы отдельно от привода на настенном креплении.

Компания AUMA предлагает услуги комплексного технического обслуживания вплоть до полной проверки электростанции.

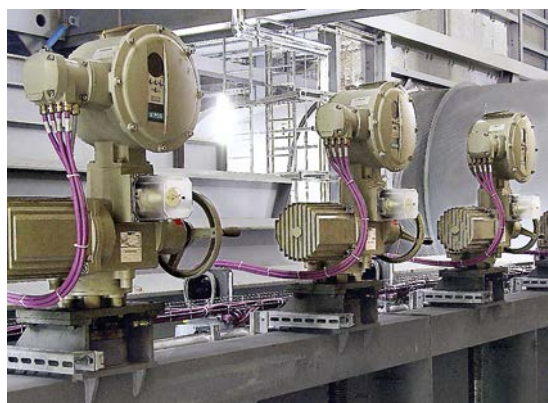

- > ТЕПЛОСТАНЦИИ (УГОЛЬ, ГАЗ, МАЗУТ)
- > АТОМНЫЕ ЭЛЕКТРОСТАНЦИИ
- > ТЕПЛОЭЛЕКТРОЦЕНТРАЛИ
- > ЦЕНТРАЛИЗОВАННОЕ ТЕПЛОСНАБЖЕНИЕ
- > ГИДРОЭЛЕКТРОСТАНЦИИ
- > ГЕОТЕРМАЛЬНЫЕ ЭЛЕКТРОСТАНЦИИ
- > СОЛНЕЧНЫЕ ТЕПЛОВЫЕ ЭЛЕКТРОСТАНЦИИ
- > УСТАНОВКИ ПО СЖИГАНИЮ ОТХОДОВ
- > ПРОМЫШЛЕННЫЕ ЭЛЕКТРОСТАНЦИИ
- > БИОГАЗОВЫЕ ЭЛЕКТРОСТАНЦИИ



ЭНЕРГИЯ
30% оборота

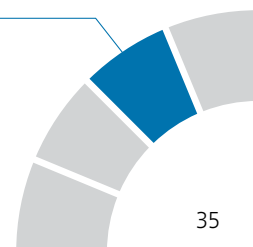



The background is a deep blue gradient with several thin, white, curved lines that sweep across the page from the left side. In the lower half, there is a dark silhouette of a hand, possibly holding a pen or a tool, which is partially obscured by the white lines. The overall aesthetic is clean, modern, and professional.

НЕФТЬ И ГАЗ

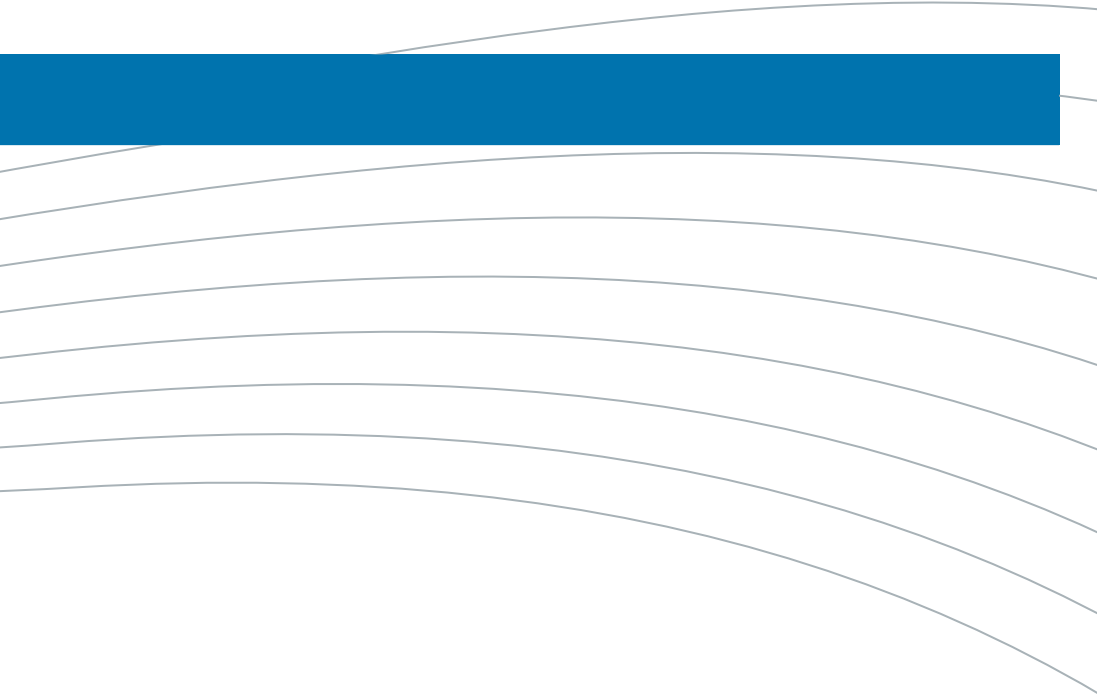

AUMA для нефтегазовой промышленности



Гарантия безопасности

Нефть и газ относятся к важнейшим источникам энергии для современного общества. Добыча, очистка и распределение нефти и газа осуществляются с использованием самых современных технологий, и электроприводы AUMA отвечают самым высоким требованиям этого сегмента рынка.

МИРОВАЯ ИЗВЕСТНОСТЬ

Нефтегазовые предприятия по всему миру уже много лет эксплуатируют электроприводное оборудование марки AUMA. От сибирских морозов до палящего солнца Персидского залива – везде электроприводы AUMA доказали свою надежность в чрезвычайно сложных климатических условиях.

ВЗРЫВОЗАЩИТА И SIL

Электроприводы AUMA по всему миру сертифицированы для эксплуатации во взрывоопасных средах, а общая надежность приводов соответствует уровню полноты безопасности SIL 3. Огнеупорные корпуса сохраняют свою функциональность даже во время пожара в течение длительного времени.



НЕФТЬ И ГАЗ



ПОЛЕВАЯ ШИНА

Для подключения к распределенным системам управления применяются интерфейсы Profibus DP, Modbus RTU, Foundation Fieldbus, DeviceNet и HART. Дублирующие каналы связи повышают надежность обмена данными.

ИНТЕЛЛЕКТУАЛЬНАЯ ДИАГНОСТИКА

Современная сенсорная техника и комплексные функции диагностики позволяют подключать устройства AUMA в системы управления оборудованием с тем, чтобы повысить готовность агрегатов к работе.



- > НЕФТЕПЕРЕГОННЫЕ ЗАВОДЫ
- > ТРУБОПРОВОДЫ
- > НЕФТЕХРАНИЛИЩА
- > ДЕРРИК-КРАНЫ ДЛЯ МОРСКОГО БУРЕНИЯ
- > НАСОСНЫЕ СТАНЦИИ
- > ГАЗОХРАНИЛИЩА
- > ТЕРМИНАЛЫ СПГ

НЕФТЬ И ГАЗ
25% оборота

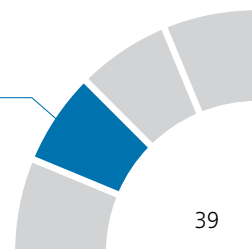



ОТРАСЛИ ПРОМЫШЛЕННОСТИ И ДРУГОЕ

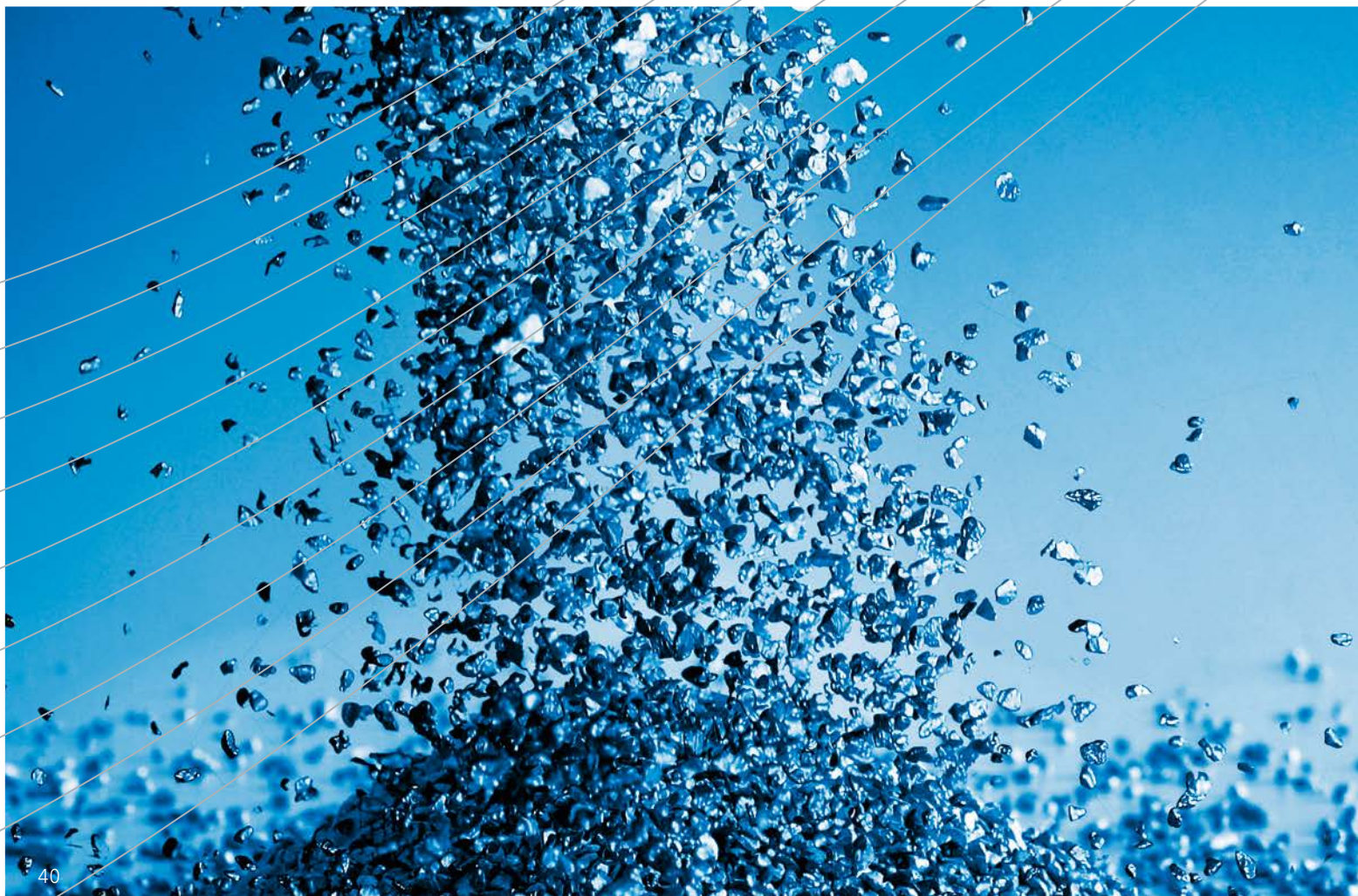



AUMA для промышленности

Специализированные приводы

Производственные линии различных типов имеют общие черты: жидкая, газообразная или порошковая среды подаются по трубопроводам для дальнейшего распределения и дозировки. Чтобы обеспечить высокую степень автоматизации, управление арматурой должно осуществляться с помощью электроприводов.

РАЗНОСТОРОННИЕ ТРЕБОВАНИЯ

Модульная конструкция устройств AUMA с большим диапазоном крутящего момента и широким ассортиментом комплектующих позволяют подобрать соответствующее оборудование для различных условий монтажа и эксплуатации.

Приводы применяются как для режимов Открыть/Заккрыть, так и для комплексного регулирования при использовании высокоточных систем управления с заданными значениями.

Простота управления, безопасность соединения через средства управления и исключительная надежность, а также высокая готовность к работе - вот лишь несколько причин, почему следует отдать предпочтение оборудованию AUMA.



ОТРАСЛИ ПРОМЫШЛЕННОСТИ И ДРУГОЕ

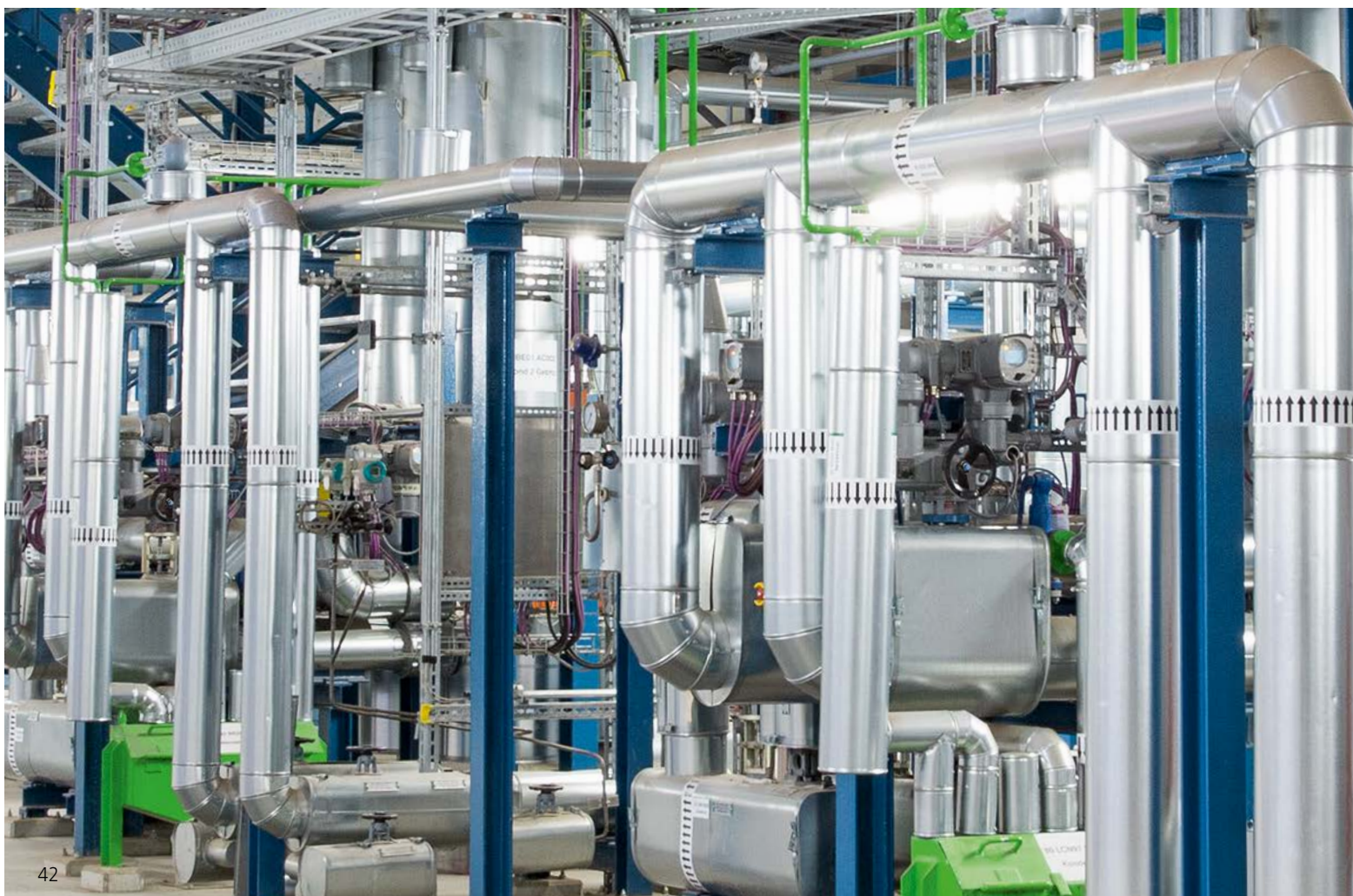

ЭКСТРЕМАЛЬНЫЕ УСЛОВИЯ

Надежная антикоррозийная защита позволяет эксплуатировать приводы AUMA в самых сложных условиях эксплуатации - в горнодобывающей, целлюлозной и цементной промышленности.

Регулирующие приводы AUMA характеризуются точностью позиционирования и коротким временем реагирования, что необходимо для их использования в химической и фармацевтической промышленности.

AUMA предлагает также компактные приводы для установки на судах, где существует проблема ограниченности пространства.

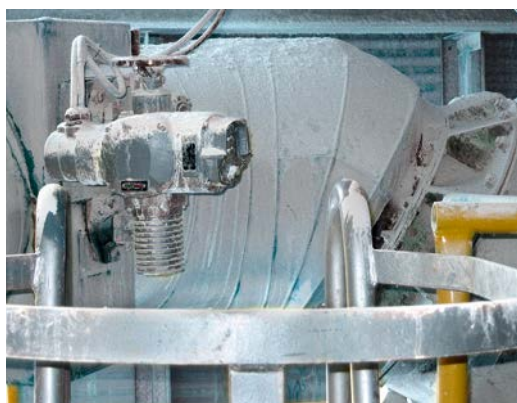

- > ЦЕМЕНТНЫЕ ЗАВОДЫ
- > МЕТАЛЛУРГИЯ
- > БУМАЖНАЯ ПРОМЫШЛЕННОСТЬ
- > КОНДИЦИОНИРОВАНИЕ ВОЗДУХА
- > КОРАБЛЕСТРОЕНИЕ
- > ХИМИЧЕСКАЯ ПРОМЫШЛЕННОСТЬ
- > ПИЩЕВАЯ ПРОМЫШЛЕННОСТЬ
- > ФАРМАЦЕВТИЧЕСКАЯ ПРОМЫШЛЕННОСТЬ
- > СТЕКОЛЬНАЯ ПРОМЫШЛЕННОСТЬ
- > ГОРНАЯ ПРОМЫШЛЕННОСТЬ
- > ХОЛОДИЛЬНЫЕ УСТАНОВКИ



ПРОДУКЦИЯ

Специализированные
устройства для особых задач

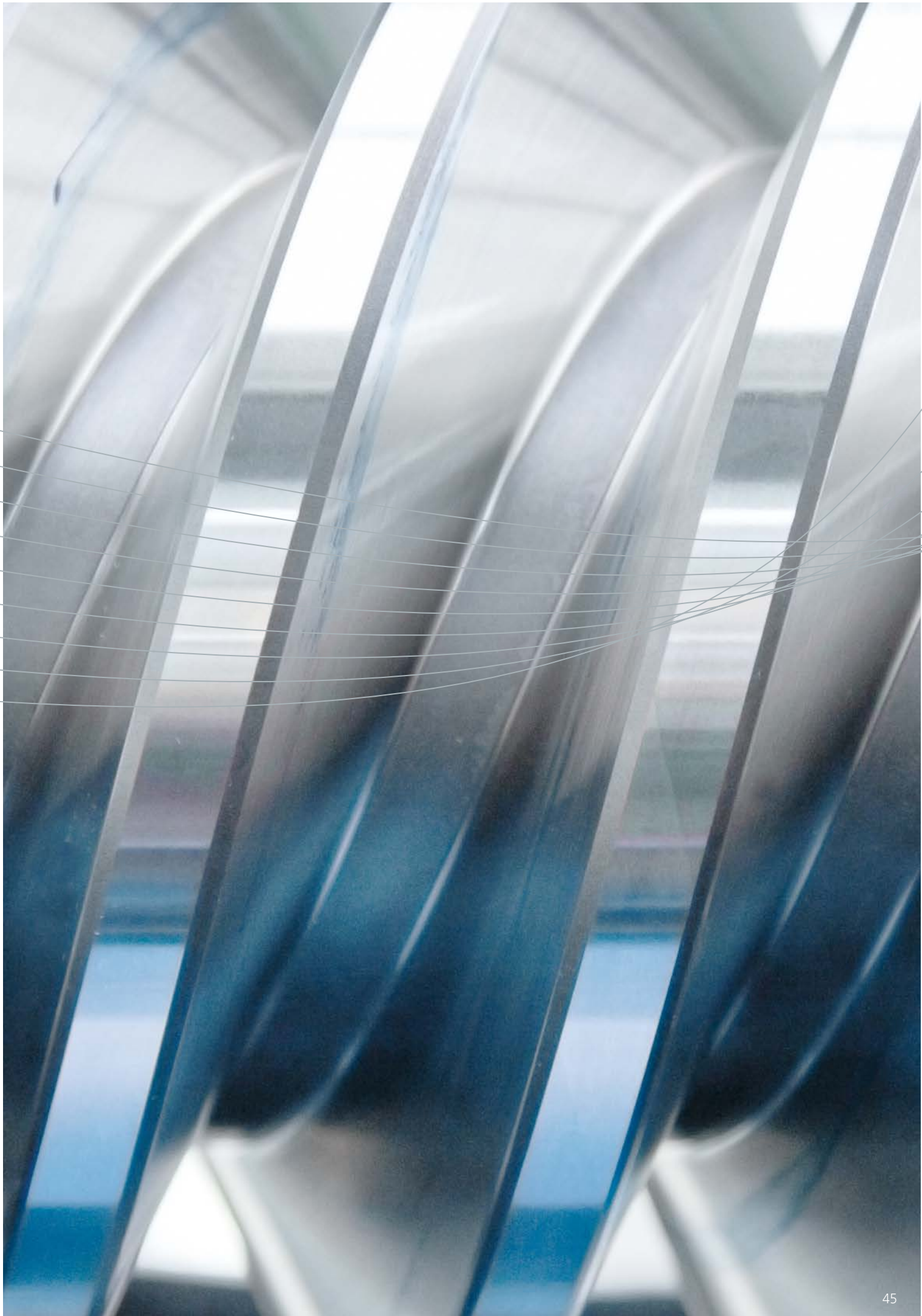

Изделия марки AUMA уже десятилетия успешно применяются для решения самых разных задач. Каждое устройство разрабатывается под специальные требования.

Мы уверены, что и Ваша задача по автоматизации арматуры будет решена с помощью электроприводов AUMA.

Ниже приводится краткий обзор нашего широкого ассортимента. Подробнее смотрите в каталоге оборудования.



МОДУЛЬНАЯ КОНСТРУКЦИЯ

Электроприводы SA и SQ отличаются прочностью и универсальностью.

Встроенные блоки управления AM и AC позволяют применять их в любой системе автоматизации. Они характеризуются простым управлением, надежностью, долгим сроком службы в сложных условиях окружающей среды.

Благодаря различным шагам позиционирования, большому количеству типоразмеров и исполнений модульные электроприводы подходят для любых монтажных положений. Новые модели совместимы с выпускавшимися ранее, поэтому оборудование легко модифицировать.

Редукторы AUMA делают многооборотные, неполнооборотные, рычажные и прямоходные приводы еще более мощными и эффективными.



МНОГООБОРОТНЫЕ ПРИВОДЫ SA

- > Автоматизация задвижек и проходной арматуры
- > Типоразмеры: 07.2 – 16.2 и 25.1 – 48.1
- > Крутящий момент: 10 Нм - 32 000 Нм
- > Выходная скорость: 4 – 180 мин⁻¹
- > Тип SAR для режима регулирования
- > Версии SAEx и SAREx для взрывоопасных сред



НЕПОЛНООБОРОТНЫЕ ПРИВОДЫ SQ

- Автоматизация дисковых затворов и конусных кранов
- > Типоразмеры: 05.2 – 14.2
- > Крутящий момент: 50 – 2400 Нм
- > Время работы: 4 – 100 сек
- > Угол: 45° – 180°
- > Тип SQR для режима регулирования
- > Версии SQEx и SQREx для взрывоопасных сред

БЛОКИ УПРАВЛЕНИЯ AC

- > Управление на основе микропроцессора с универсальной функциональностью
- > Большой графический дисплей
- > Современная сенсорная техника для самоконтроля и диагностики
- > Управление оборудованием

БЛОКИ УПРАВЛЕНИЯ AC

- > Простое управление со стандартными функциональными возможностями
- > Панель местного управления с кнопками



УСТАНОВКИ С РЕДУКТОРАМИ



**МНОГООБОРОТНЫЕ
ПРИВОДЫ SA
С МНОГООБОРОТНЫМИ
РЕДУКТОРАМИ GK**

- > Автоматизация задвижек, в т.ч. с двойным штоком
- > Крутящий момент: до 16 000 Нм
- > Отклонение направления силы на 90°



**МНОГООБОРОТНЫЕ
ПРИВОДЫ SA
С МНОГООБОРОТНЫМИ
РЕДУКТОРАМИ GST**

- > Автоматизация задвижек
- > Крутящий момент: до 16 000 Нм



**МНОГООБОРОТНЫЕ
ПРИВОДЫ SA
С МНОГООБОРОТНЫМИ
РЕДУКТОРАМИ GHT**

- > Автоматизация задвижек и проходной арматуры
- > Крутящий момент: до 120 000 Нм
- > Выходная скорость: 2 – 16 мин⁻¹

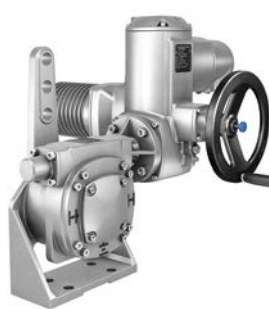

**МНОГООБОРОТНЫЕ
ПРИВОДЫ SA
С НЕПОЛНООБОРОТНЫМИ
РЕДУКТОРАМИ GS**

- > Автоматизация затворов и кранов
- > Крутящий момент: до 675 000 Нм
- > Время поворота на 90°: 9 – 392 сек



**МНОГООБОРОТНЫЕ
ПРИВОДЫ SA
С ПРЯМОХОДНЫМИ
МОДУЛЯМИ LE**

- > Автоматизация клапанов
- > Усилие: 4 – 217 кН
- > Ход: 50 – 500 мм
- > Скорость позиционирования: 20 – 360 мм/мин



**МНОГООБОРОТНЫЕ
ПРИВОДЫ SA
С РЫЧАЖНЫМИ РЕДУКТО-
РАМИ GF**

- > Автоматизация затворов с рычажным управлением
- > Крутящий момент: до 45 000 Нм
- > Время поворота на 90°: 17 – 392 сек



**НЕПОЛНООБОРОТНЫЕ
ПРИВОДЫ SQ С БАЗОЙ**

- > Автоматизация затворов с рычажным управлением
- > Крутящий момент: 100 Нм – 2400 Нм
- > Время поворота на 90°: 4 – 63 сек

Электроприводы данного типа снабжены блоком управления, встроенным в корпус привода. Благодаря автоматической планетарной передаче имеется возможность в любое время переходить в ручной режим без переключений. Быстрые приводы с высоким выходным числом оборотов особенно подходят там, где требуется короткое время позиционирования.

Совместно с арматурными редукторами многооборотные приводы преобразуются в неполнооборотные и прямоходные приводы, которые применяются для множества задач.



ВСТРОЕННЫЙ БЛОК УПРАВЛЕНИЯ



ЭЛЕКТРОПРИВОДЫ S-RANGE

- > Автоматизация любой арматуры (в комбинации с редукторами)
- > Крутящий момент до 2000 Нм
- > Выходная скорость: 5 – 160 мин⁻¹
- > Режим Открыть-Заккрыть и режим регулирования



ЭЛЕКТРОПРИВОДЫ C-MATIC

- > Автоматизация любой арматуры (в комбинации с редукторами)
- > Встроенный блок управления с панелью местного управления
- > Крутящий момент до 2000 Нм
- > Выходная скорость: 5 – 160 мин⁻¹
- > Режим Открыть-Заккрыть и режим регулирования



ЭЛЕКТРОПРИВОДЫ I-MATIC

- > Автоматизация любой арматуры (в комбинации с редукторами)
- > Встроенный блок управления с графическим дисплеем
- > Самоконтроль и диагностика
- > Крутящий момент до 2000 Нм
- > Выходная скорость: 5 – 160 мин⁻¹
- > Режим Открыть-Заккрыть и режим регулирования



SEVEN ECOTRON

- > Автоматизация любой арматуры (в комбинации с редукторами)
- > Встроенный блок управления с ЖК-дисплеем
- > Крутящий момент: до 4000 Нм
- > Выходная скорость: до 160 мин⁻¹
- > Режим Открыть-Закреть и режим регулирования



SEVEN PROFITRON

- > Автоматизация любой арматуры (в комбинации с редукторами)
- > Встроенный блок управления с графическим дисплеем
- > Самоконтроль и диагностика
- > Крутящий момент: до 4000 Нм
- > Выходная скорость: до 160 мин⁻¹
- > Режим Открыть-Закреть и режим регулирования



SEVEN HIMOD

- > Автоматизация любой арматуры (в комбинации с редукторами)
- > Встроенный блок управления с графическим дисплеем
- > Самоконтроль и диагностика
- > Крутящий момент: до 2800 Нм
- > Выходная скорость: до 80 мин⁻¹
- > Режим непрерывного регулирования (класс D)

ЭЛЕКТРОПРИВОДЫ С ИЗМЕНЯЕМОЙ СКОРОСТЬЮ

Электроприводы SEVEN с изменяемой скоростью мягко подводят арматуру к конечным положениям. Специальный частотный преобразователь обеспечивает стабилизированный крутящий момент в широком диапазоне напряжения и частоты. Пусковой ток компенсируется. Применение однофазного напряжения переменного тока также возможно без ограничений.

Устройство SEVEN HiMOD обеспечивает режим высокоточного непрерывного регулирования (класс D согласно EN 15714-2).

Серия SEVEN в комбинации с редукторами также может применяться для автоматизации арматуры любых типов.





Малогабаритные многооборотные приводы SVC/SVM и неполнооборотные приводы SGC/SGM предназначены для компактной арматуры и при необходимости экономии места. Благодаря небольшому размеру и двигателям с регулируемым крутящим моментом данные приводы особенно подходят для водного хозяйства и судостроения. Версия «М» оснащается стойким к воздействию морской воды бронзовым корпусом. Блок управления встроен в корпус устройства.

Неполнооборотные приводы EQ и прямоходные приводы SDL, разработанные для эксплуатации в сложных условиях, характеризуются высокой точностью позиционирования. Они особенно подходят для управления и регулирования в производственных процессах.



МНОГООБОРОТНЫЕ ЭЛЕКТРОПРИВОДЫ SVC

- > Автоматизация клапанов
- > Типоразмеры: 05.1 – 07.5
- > Крутящий момент:
10 – 100 Нм
- > Выходная скорость:
0,6 – 22 мин⁻¹
- > Типы SVCR для режима регулирования



МНОГООБОРОТНЫЕ ЭЛЕКТРОПРИВОДЫ SVM

- > Автоматизация клапанов
- > Типоразмеры: 05.1 – 07.5
- > Крутящий момент:
10 – 100 Нм
- > Выходная скорость:
0,6 – 22 мин⁻¹
- > Корпуса из бронзы, устойчивые к морской воде
- > Типы SVMR для режима регулирования



КОМПАКТНЫЕ ЭЛЕКТРОПРИВОДЫ



НЕПОЛНООБОРОТНЫЕ ПРИВОДЫ SGC

- > Автоматизация дисковых затворов и конусных кранов
- > Типоразмеры: 04.1 – 12.1
- > Крутящий момент: 25 – 1000 Нм
- > Время поворота на 90°: 4 – 90 сек
- > Типы SGCR для режима регулирования



НЕПОЛНООБОРОТНЫЕ ПРИВОДЫ SGM

- > Автоматизация дисковых затворов и конусных кранов
- > Типоразмеры: 04.1 – 12.1
- > Крутящий момент: 25 – 1000 Нм
- > Время поворота на 90°: 4 – 90 сек
- > Корпуса из бронзы, устойчивые к морской воде
- > Типы SGMR для режима регулирования



НЕПОЛНООБОРОТНЫЕ ПРИВОДЫ EQ

- > Автоматизация дисковых затворов и конусных кранов
- > Типоразмеры: 15 – 600
- > Крутящий момент: 15 – 600 Нм
- > Время поворота на 90°: 15 – 160 сек
- > Режим Открыть-Закрыть и режим регулирования



ПРЯМОХОДНЫЕ ПРИВОДЫ SDL

- > Автоматизация сервоклапанов
- > Типоразмеры: 20 – 100
- > Усилие: 2 – 15 кН
- > Ход: 50 – 80 мм
- > Скорость позиционирования: 1,8 – 7 мм/мин
- > Режим непрерывного регулирования (класс D)

Консультации и услуги в течение всего периода эксплуатации

Компания AUMA стремится гарантировать заказчикам надежную и бесперебойную работу оборудования в течение всего срока службы. В связи с этим мы уделяем большое внимание комплексному техническому обслуживанию и консультациям в течение всего периода эксплуатации нашего оборудования.

УСЛУГИ





КОМПЛЕКСНЫЕ УСЛУГИ

Сервисная служба AUMA по всему миру предоставляет технические услуги по электроприводам, блока управления и редукторам наших марок:

- > AUMA
- > DREHMO
- > GFC
- > Haselhofer
- > SIPOS

Разносторонние виды услуг включают в себя, кроме прочего, работы по монтажу, вводу в эксплуатацию, обучению, техобслуживанию, ремонту, а также поставке запчастей.

Мы гарантируем наличие запасных частей на срок не менее десяти лет после снятия изделия с производства.

КВАЛИФИЦИРОВАННЫЕ СПЕЦИАЛИСТЫ

Наши специалисты сервисной службы прошли специальную подготовку по электроприводам AUMA. Благодаря великолепному оснащению инструментами, измерительными приборами и запасными частями, они в короткие сроки выполняют необходимые работы, снижая время простоя оборудования до минимума.

ТЕХОБСЛУЖИВАНИЕ

Профилактическое техобслуживание обеспечивает бесперебойную работу оборудования. Компания AUMA предоставляет технические услуги в соответствии с условиями эксплуатации электроприводов.

Устройства во взрывозащищенном корпусе квалифицированный персонал обслуживает при соблюдении соответствующих нормативов и по расписанию. Для электростанций мы предоставляем индивидуальные комплексные услуги согласно стандартизованным планам контроля.

МОДИФИКАЦИИ И СПЕЦИАЛЬНЫЕ ИСПОЛНЕНИЯ

Компания AUMA не знает слова «невозможно». Мы производим оборудование, в том числе, для особых условий, таких, которые возникают в горной промышленности или при модернизации существующих установок с нестандартным присоединением к арматуре. Компания производит широкий ассортимент комплектующих: опоры, рычажные механизмы, фланцы, переходники и другие.

AUMA ГОТОВИТСЯ к будущему

Технический прогресс, глобализация, повышение запросов клиентов - все это изменяет рынок компании AUMA. Только тот, кто понимает и целенаправленно готовится к новым требованиям, сможет и завтра играть активную роль на мировом рынке.

Мы ведем свою деятельность с учетом этих изменений. Новая структура делает марку AUMA лучше подготовленной к требованиям заказчиков и отрасли в целом.

СТРАТЕГИЯ НЕСКОЛЬКИХ ТОРГОВЫХ МАРОК

Группа компаний AUMA является участником глобального рынка, который производит электроприводы на пяти предприятиях: AUMA, SIPOS, DREHMO, GFC и Haselhofer.

Сегодняшняя стратегия использования нескольких марок позволило группе AUMA постепенно расширить свое влияние в отрасли.

СЕГОДНЯ: СТРАТЕГИЯ НЕСКОЛЬКИХ ТОРГОВЫХ МАРОК

auma®
Solutions for a world in motion

SIPOS
AKTORIK

DREHMO
VALVE ACTUATORS

GFC

haselhofer
actuators

AUMA: ОДНО ПРЕДПРИЯТИЕ, ОДНА КУЛЬТУРА, ОДНА МАРКА

При знакомстве с продукцией заказчикам важна ясность и удобство. В качестве принципа организации применяются наши основные специализации, которые мы делим на пять направлений.

В центре марка AUMA

СИСТЕМАТИЧЕСКИЕ ПРЕОБРАЗОВАНИЯ

В рамках структурных преобразований в 2015 году началась многолетняя переходная фаза. Впереди ожидается глобальная интеграция наших производственных и обслуживающих мощностей под лозунгом «одно лицо клиенту». Сегодняшний ассортимент продукции сохраняется, пока он не будет заменен новым, ориентированным на новые запросы отрасли.

ПЯТЬ НАПРАВЛЕНИЙ ПОД ОДНОЙ МАРКОЙ

В фокусе находится единое предприятие, мощности, многообразие и организация которого оптимально представляют его на рынке. Все предприятия Группы представлены под маркой AUMA, а работа выполняется по пяти направлениям: вода, энергетика, нефть и газ, промышленность, вкл. морскую, приводы.

ПРЕИМУЩЕСТВА

- > Увеличение эффективности благодаря фокусировке наших мощностей
- > Соответствующие запросам рынка инновации благодаря исследованиям и разработкам
- > Повышение качества за счет единообразия и разветвленности производства
- > Весь диапазон услуг по всем миру
- > Глобальное соединение всех производственных процессов

AUMA. Один сильный партнер.

ЗАВТРА: СТРАТЕГИЯ ОДНОЙ МАРКИ ДЛЯ ОТРАСЛИ

auma®
Solutions for a world in motion

AUMA
Water

AUMA
Power

AUMA
Oil + Gas

AUMA
Industry + Marine

AUMA
Drives

AUMA Riester GmbH & Co. KG
Aumastraße 1
79379 Müllheim, Германия
Тел. +49 7631-809-0
Факс +49 7631-809-1250
info@auma.com

Дочерние предприятия AUMA и
представительства расположены
в 70 странах. Адреса смотрите
на вебсайте компании.
www.auma.com

DREHMO GmbH
Zum Eichstruck 10
57482 Wenden, Германия
Тел. +49 2762-9850-0
Факс +49 2762-9850-105
drehmo@drehmo.com
www.drehmo.com

AUMA Drives GmbH
Grenzstraße 5
01640 Coswig, Германия
Тел. +49 3523-946-0
Факс +49 3523-74142
info.drives@auma.com
www.auma-drives.com

AUMA Industry & Marine GmbH
Eichendorffstraße 42–48
78054 Villingen-Schwenningen, Германия
Тел. +49 7720-8540-0
Факс +49 7720-8540-50
info.industry-marine@auma.com
www.auma-industry-marine.com

SIPOS Aktorik GmbH
Im Erlet 2
90518 Altdorf, Германия
Тел. +49 9187-9227-0
Факс +49 9187-9227-5111
info@sipos.de
www.sipos.de

